















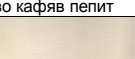



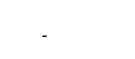



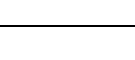



СПЕЦИФИКАЦИЯ НА МЕБЕЛИ, НЕОБХОДИМИ ЗА ОБЗАВЕЖДАНЕТО НА БУНГАЛА НА ПЛАЖА В СТОПАНСТВО "ЕВКСИНОГРАД"

№	ВИД МЕБЕЛ	РАЗМЕРИ ~Ш/Д/В см	МАТЕРИАЛ НА КОНСТРУКЦИЯТА	МАТЕРИАЛ НА МЕКАТА ЧАСТ	ЦВЯТ НА КОНСТРУКЦИЯТА	ЦВЯТ НА ДАМАСКАТА	БРОЙ ВЪЗГЛАВНИЦИ ЗА 1 БРОЙ	ЦВЯТ НА ВЪЗГЛАВНИЦИТЕ	ЗАБЕЛЕЖКИ	КОЛИЧЕСТ ВО
1	Диван - ъгъл лява лежанка 3+2	218/300/72Н	Конструкция масивна дървесина бреза. Дебелина 3x15 см 5x5 см	Тапицерия - материя (50 % вискоза, 20 % лен, 30 % полиестер)	Орех 	Екрю 	4	Екрю	Събличащи се калъфи с цип на възглавници на седалка и облегалка. С възможност за разтягане и ползване за спане. Видим декоративен цокъл орех.	5 бр.
2	Диван - ъгъл дясна лежанка 3+2	218/300/72Н	Конструкция масивна дървесина бреза. Дебелина 3x15 см 5x5 см	Тапицерия - материя (50 % вискоза, 20 % лен, 30 % полиестер)	Орех 	Каки 	4	Каки	Събличащи се калъфи с цип на възглавници на седалка и облегалка. С възможност за разтягане и ползване за спане. Видим декоративен цокъл орех.	5 бр.
3	Диван - триместен	250/92/72Н	Конструкция масивна дървесина бреза. Дебелина 3x15 см 5x5 см	Тапицерия - материя (100 % памук)	Орех 	 Бежово кафяв пепит	3	Бежово кафяв пепит	Събличащи се калъфи с цип на възглавници на седалка и облегалка. С възможност за разтягане и ползване за спане. Видим декоративен цокъл орех.	3 бр.
4	Фотьойл	72/83/171Н	Конструкция масивна дървесина бреза. Дебелина 3x15 см 5x5 см	Изкуствена кожа	Орех 	Екрю 	1	Екрю		3 бр.
5	Малка маса	58/120/38Н	Крака метална конструкция, плот MDF 6 см 800 кг/м3 0.48 ug/ml, Не видим обков алуминии, Е1 сертификат	-	Неръждаема стомана, фурнир Орех		-	-	Крака метална рамка с правоъгълно напречно сечение.	13 бр.
6	Маса за хранене	85/150/75Н	Крака конструкция масивна дървесина, плот MDF 5 см 800 кг/м3 0.48 ug/m, Не видим обков алуминии, Е1 сертификат	-	фурнир Орех		-	-		1 бр.
7	Трапезарски стол	45/56/76Н	Конструкция масивна дървесина бреза 5x5 см , седалка в дамаска. Не видими съединения	Тапицерия - материя (100 % памук)	Орех 	 Бежово кафяв пепит	-	Екрю	Крака дървена рамка, капитонирана възглавница седалка	4 бр.
8	Нисък шкаф под телевизор	120/48/45Н	Конструкция MDF 5 см, Не видим обков алуминии, Е1 сертификат	-	фурнир Орех		-	-	Плъзгаща врата с алуминиева рамка с матирано стъкло, 1 рафт, 2 чекмеджета	9 бр.
9	Стойка телевизор	105/48/126Н	Конструкция MDF 1.6 - 6 см 800 кг/м3 0.48 ug/m, Не видим обков алуминии, Е1 сертификат	-	фурнир Орех		-	-	Гръб със странични етажери, основа, 2 рафта	3 бр.
10	Нисък шкаф под телевизор	180/45/45Н	Конструкция MDF 4 см 800 кг/м3 0.48 ug/m, Не видим обков алуминии, Е1 сертификат	-	фурнир Орех		-	-	3 контейнера, 3 ниши за техника, 3 отвора за окабеляване	1 бр.
11	Двойно легло	190/215/80	Конструкция MDF 6 см 800 кг/м3 0.48 ug/m, Не видим обков алуминии, Е1 сертификат	Тапицерия - материя (50 % вискоза, 20 % лен, 30 % полиестер)	Орех 	Екрю 	-	-	Вградена подматрачна рамка 180/200, Събличащи се калъфи	13 бр.
12	Еднолицев матрак	180/200/16	Пенополиуретан, памук, полиестер	Тапицерия - материя (полиестер)	-	Бял	-	-	Вентилируем, антиакарен, поддръжка на гръбнака, средна твърдост.	13 бр.
13	Нощни шкафчета	33/39/58Н	Конструкция MDF 4 см 800 кг/м3 0.48 ug/m, Не видим обков алуминии, Е1 сертификат	-	фурнир Орех		-	-	Вградено чекмедже, 1 стъклен рафт	26 бр.
14	Тоалетка	107/43/72Н	Конструкция MDF 1.9 - 4 см 800 кг/м3 0.48 ug/m, Не видим обков алуминии, Е1 сертификат	-	фурнир Орех		-	-	3 чекмеджета, странично изтеглящ се плот	13 бр.
15	Табуретка	46/36/43Н	Конструкция масивна дървесина бреза 4x4 см, седалка в дамаска. Не видими съединения	Тапицерия - материя (100 % памук)	Орех 	 Бежово кафяв пепит	-	-	Крака масивна дървесина, мека възглавница седалка, събличащи се калъфи на възглавници на седалка	13 бр.

№	ВИД МЕБЕЛ	РАЗМЕРИ ~Ш/Д/В см	МАТЕРИАЛ НА КОНСТРУКЦИЯТА	МАТЕРИАЛ НА МЕКАТА ЧАСТ	ЦВЯТ НА КОНСТРУКЦИЯТА	ЦВЯТ НА ДАМАСКАТА	БРОЙ ВЪЗГЛАВНИЦИ ЗА 1 БРОЙ	ЦВЯТ НА ВЪЗГЛАВНИЦИТЕ	ЗАБЕЛЕЖКИ	КОЛИЧЕСТ ВО
16	Огледало	102/28/52	Конструкция MDF 2 см 800 кг/м3 0.48 ug/m, Не видим обков алуминии, E1 сертификат	-	фурнир Орех 	-	-	-	Рамка от масивна дървесина	13 бр.
17	Гардероб	146/60/220Н	Конструкция MDF 1.8 см 800 кг/м3 0.48 ug/m, Не видим обков алуминии, E1 сертификат	-	фурнир Орех 	-	-		3 врати нормално отваряне с алуминиеви профили, 2 дълги рафта, 1 дълъг лост, 2 къси рафта, 1 къс лост, 2 вградени чекмеджета	3 бр.
18	Гардероб	98/60/220Н	Конструкция MDF 1.8 см 800 кг/м3 0.48 ug/m, Не видим обков алуминии, E1 сертификат	-	фурнир Орех 	-	-		2 врати нормално отваряне с алуминиеви профили, 2 дълги рафта, 1 дълъг лост, 2 вградени чекмеджета	5 бр.
19	Гардеробно	108+108/60/2 20Н	Конструкция MDF 1.8 см 800 кг/м3 0.48 ug/m, Не видим обков алуминии, E1 сертификат	-	фурнир Орех 	-	-	-	1 врата нормално отваряне, 7 дълги рафта, 1 дълъг лост	8 бр.
20	Шалте	280/260	-	Тапицерия - материя (70 % памук, 30 % полиестер)	-	Беж	-	-	Капитонирано, двулицево, пълнеж памук	13 бр.
21	Тапет	Н	Хартия	-	Райе	Беж в два нюанса	-	-	Бунгало № 1, 2, 4, 8, 9, 10 - 12 кв.м Бунгало № 5, 6, 7 - 10 кв.м Бунгало № 11, 12 - 11 кв.м Бунгало № 14 - 12 кв.м Бунгало № 0 - 11 кв.м	147 кв. м.
22	Перде		Блекаут	-	-	Беж	-	-	Бунгало № 1, 2, 4, 8, 9, 10 - 18 л.м Бунгало № 5, 6, 7 - 12 л.м Бунгало № 11, 12 - 15 л.м Бунгало № 14 - 16 л.м Бунгало № 0 - 26 л.м	232 м.л.
23	Картина	180/60	Конструкция масивна дървесина 3x3 см бреза	-	-	-	-	-	Картина от три части 60/60 см , канаваца върху дървена рамка	13 бр.
24	Стол Басейн	45/55/92	Крака метална конструкция ф 1.5 см, изкуствена ратанова оплетка	-	Тъмно кафяв	-	-	-	Вградена мека възглавница в седалката. Метална конструкция обработена за външна употреба	40 бр.
25	Маса Басейн	ф90/75Н	Крака метална конструкция ф 1.5 см, изкуствена ратанова оплетка, плот стъкло	-	Тъмно кафяв	-	-	-	Плот прозрачно термично обработено стъкло. Метална конструкция обработена за външна употреба	8 бр.
26	Нощна лампа	19/29Н	Конструкция поликарбонат, абажур в плат	-	Бял, сив, червен	Бял, сив, червен	-	-	Крушка E14 7W	26 бр.
27	Стол -Тераса	61/67/90	Крака метална конструкция ф 1.5 см, изкуствена ратанова оплетка	-	Тъмно кафяв	-	-	-	Вградена мека възглавница в седалката. Метална конструкция обработена за външна употреба	12 бр.
28	Маса - Тераса	ф80/75Н	Крака метална конструкция ф 1.5 см, изкуствена ратанова оплетка, плот стъкло	-	Тъмно кафяв	-	-	-	Плот прозрачно термично обработено стъкло. Метална конструкция обработена за външна употреба	6 бр.
29	Стол Ресторант	48/59/87Н	Конструкция масивна дървесина бреза 5x5 см , седалка в дамаска, Не видими съединения	Тапицерия - материя (100 % памук)	Венге 		-	-	Крака дървена рамка, възглавница на седалка	60 бр.

ИЗИСКВАНИЯ КЪМ ТЪКАНИТЕ

1. Стабилност на размерите при химическо чистене /перхлоретилен/
След първо химическо чистене 0.1

Дължина -0.5

Ширина -2.3

Забележка: /+/ удължаване /-/свиване

2. Устойчивост на цвят при пране 45мин/35⁰С, стандартен перилен препарат

Промяна в цвета 4.5

Оцветяване

-Ацетат 2.5

-Памук 2.0

-Нилон 2.5

-Полиестер 2.5

-Акрил 4.0

-Вълна 3.5

3. Пренасяне на цвят от повърхността на цветен плат върху друга повърхност чрез триене или повторен контакт.

Първоизточник:

Сухо 4.5

Мокро 3.5

4. Устойчивост на избледняване при излагане на директна слънчева светлина

Промяна на цвета 3.5

5. Пилинг устойчивост (Мартиндейл тест)

След 100 движения 3.5

6. Абразивна устойчивост

Средно >10000

7. Съдържание на формалдехид

мг/кг <10

8. Тъканта не трябва да съдържа забранени оцветители /амини/ съгласно европейските стандарти.

Възложител: МИНИСТЕРСКИ СЪВЕТ

ИНТЕРИОРЕН ПРОЕКТ

ОБЕКТ: Обект: Бунгала на плажа на стопанство „Евксиновград ”

ЧАСТ: АРХИТЕКТУРА

ФАЗА: ИНТЕРИОР

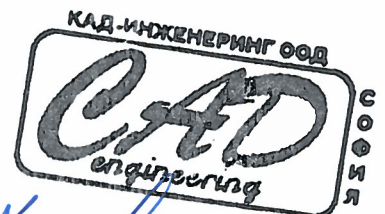

Проектант:

В. Николава
арх. В. Николава

Възложител:

София Февруари 2013

СЪДЪРЖАНИЕ

Обект: Бунгала на плажа на стопанство „Евксиновград ”

1. План обзавеждане Бунгало № 0	М 1:50
2. План обзавеждане Бунгало № 1, 2, 4	М 1:50
3. План обзавеждане Бунгало № 5, 6, 7	М 1:50
4. План обзавеждане Бунгало № 8, 9, 10	М 1:50
5. План обзавеждане Бунгало № 11, 12	М 1:50
6. План обзавеждане Бунгало № 14	М 1:50
7. Спецификация обзавеждане	
8. Мека мебел	М 1:25
9. Мека мебел	М 1:25
10. Мека мебел	М 1:25
11. Фотьойл	М 1:25
12. Малка маса	М 1:25
13. Трапезарна маса	М 1:25
14. Трапезарен стол	М 1:25
15. Нисък шкаф телевизор	М 1:25
16. Стойка телевизор	М 1:25
17. Нисък шкаф телевизор	М 1:25
18. Легло	М 1:25
19. Нощно шкафче	М 1:25
20. Тоалетка	М 1:25
21. Табуретка	М 1:25
22. Огледало	М 1:25
23. Гардероб	М 1:25
24. Гардероб	М 1:25
25. Гардеробно	М 1:25
26. Стол басейн	М 1:25
27. Маса басейн	М 1:25
28. Стол тераса	М 1:25
29. Маса тераса	М 1:25
30. Стол ресторант	М 1:25

ЛЕГЕНДА:

№ Номер артикул съгласно спецификация в Приложение 1

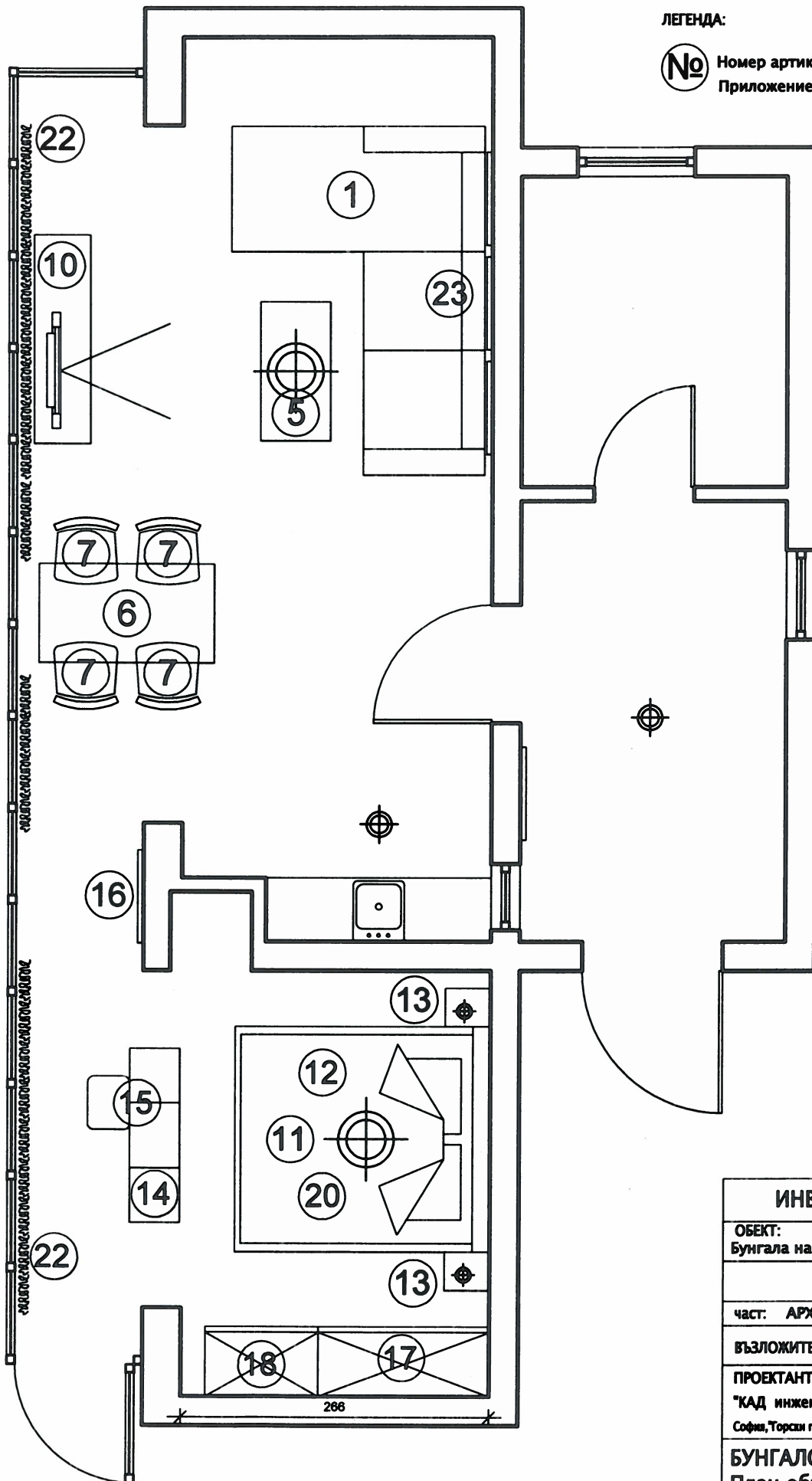

ИНВЕСТИЦИОНЕН ПРОЕКТ

ОБЕКТ:
Бунгала на плажа на стопанство "Евксиновград"

част: АРХИТЕКТУРА фаза: Интериор

ВЪЗЛОЖИТЕЛ: Министерски съвет

ПРОЕКТАНТ: арх. В.Николова

"КАД инженеринг" ООД

София, Торски път № 42, office@cadeng.eu

БУНГАЛО: 0
План обзавеждане

МАЩАБ: 1:50

ДАТА: 02.2013

ЛЕГЕНДА:

№

Номер артикул съгласно спецификация в Приложение 1

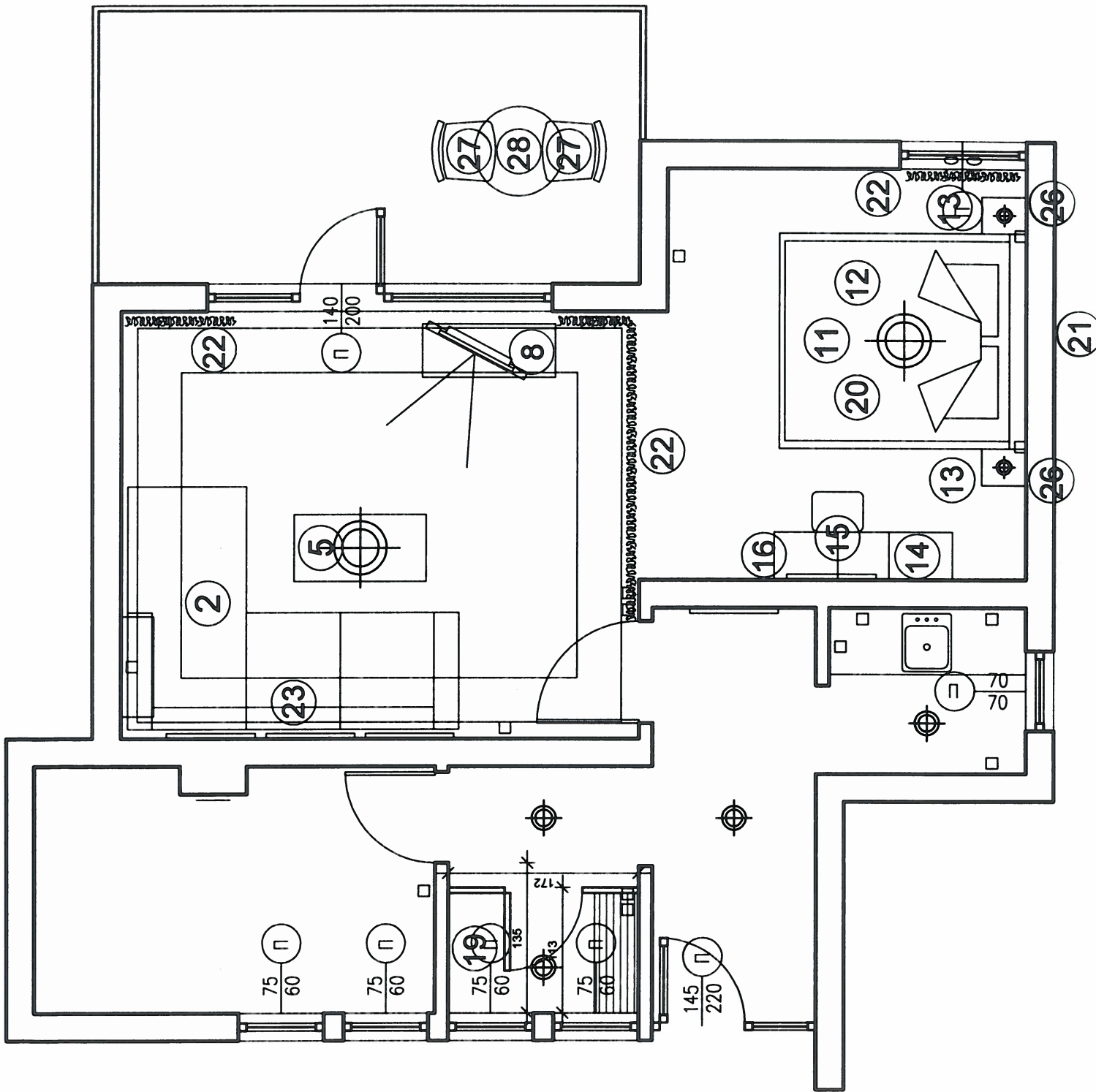

ИНВЕСТИЦИОНЕН ПРОЕКТ

ОБЕКТ: Бунгала на плажа на стопанство "Ексновоград"	
част: АРХИТЕКТУРА	фаза: Интериор
ВЪЗЛОЖИТЕЛ: Министерски Съвет	
ПРОЕКТАНТ: арх. В.Николова "КАД инженеринг" ООД София, Горски път "42, office@cadeng.eu	
БУНГАЛА: 1; 2; 4 План обзавеждане	
МАЩАБ:	1:50
ДАТА:	02.2013

ЛЕГЕНДА:

№

Номер артикул съгласно спецификация в Приложение 1

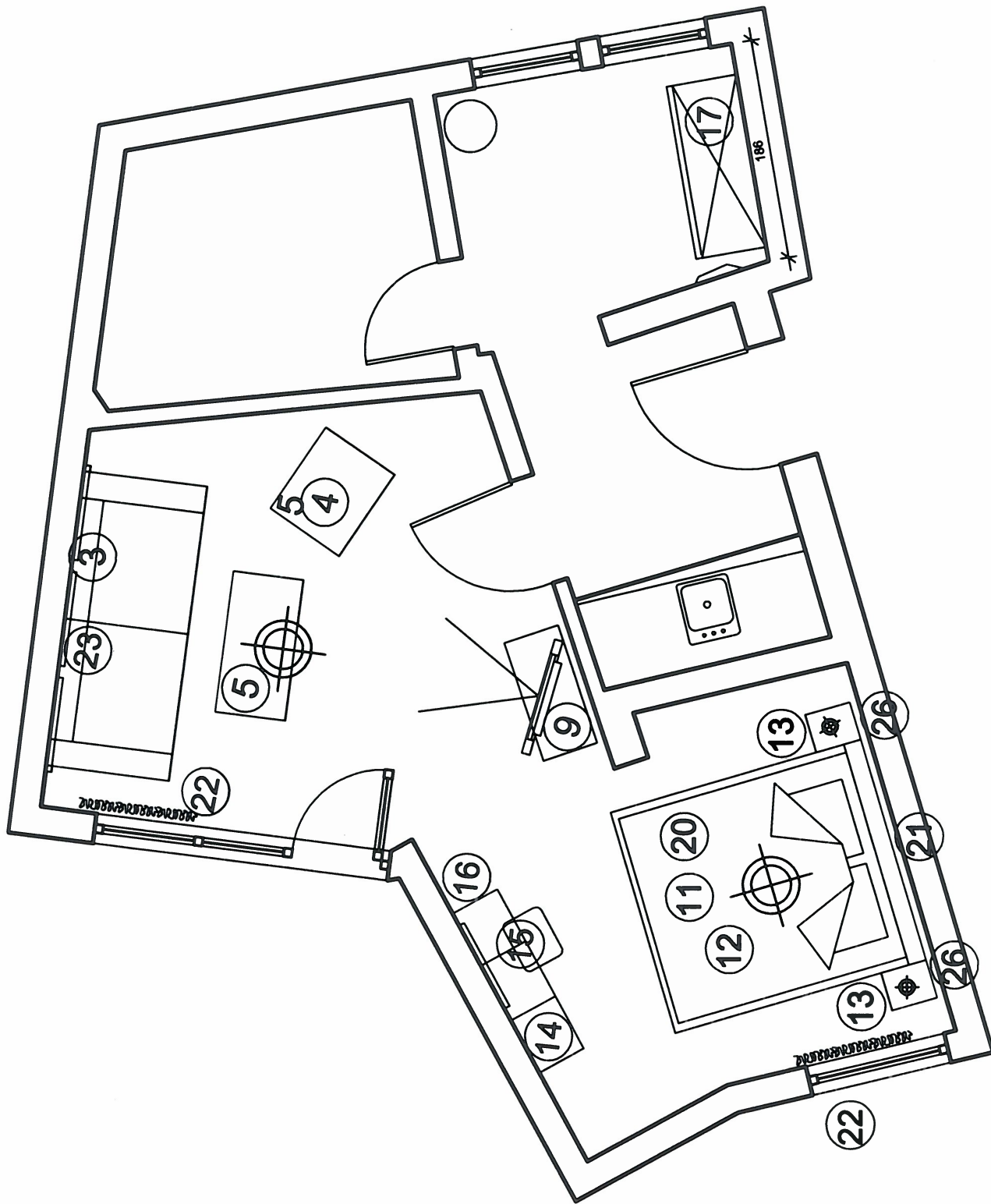

ИНВЕСТИЦИОНЕН ПРОЕКТ

ОБЕКТ:
Бунгала на плажа на стопанство "Ексновоград"

част: АРХИТЕКТУРА фаза: Интериор

ВЪЗЛОЖИТЕЛ: Министерски Съвет

ПРОЕКТАНТ: арх. В.Николова

"КАД инженеринг" ООД

София, Торсов път № 42, office@cadbg.com

БУНГАЛА: 5; 6; 7

План обзавеждане

МАЩАБ: 1:50

ДАТА: 02.2013

ЛЕГЕНДА:

№

Номер артикул съгласно спецификация в Приложение 1

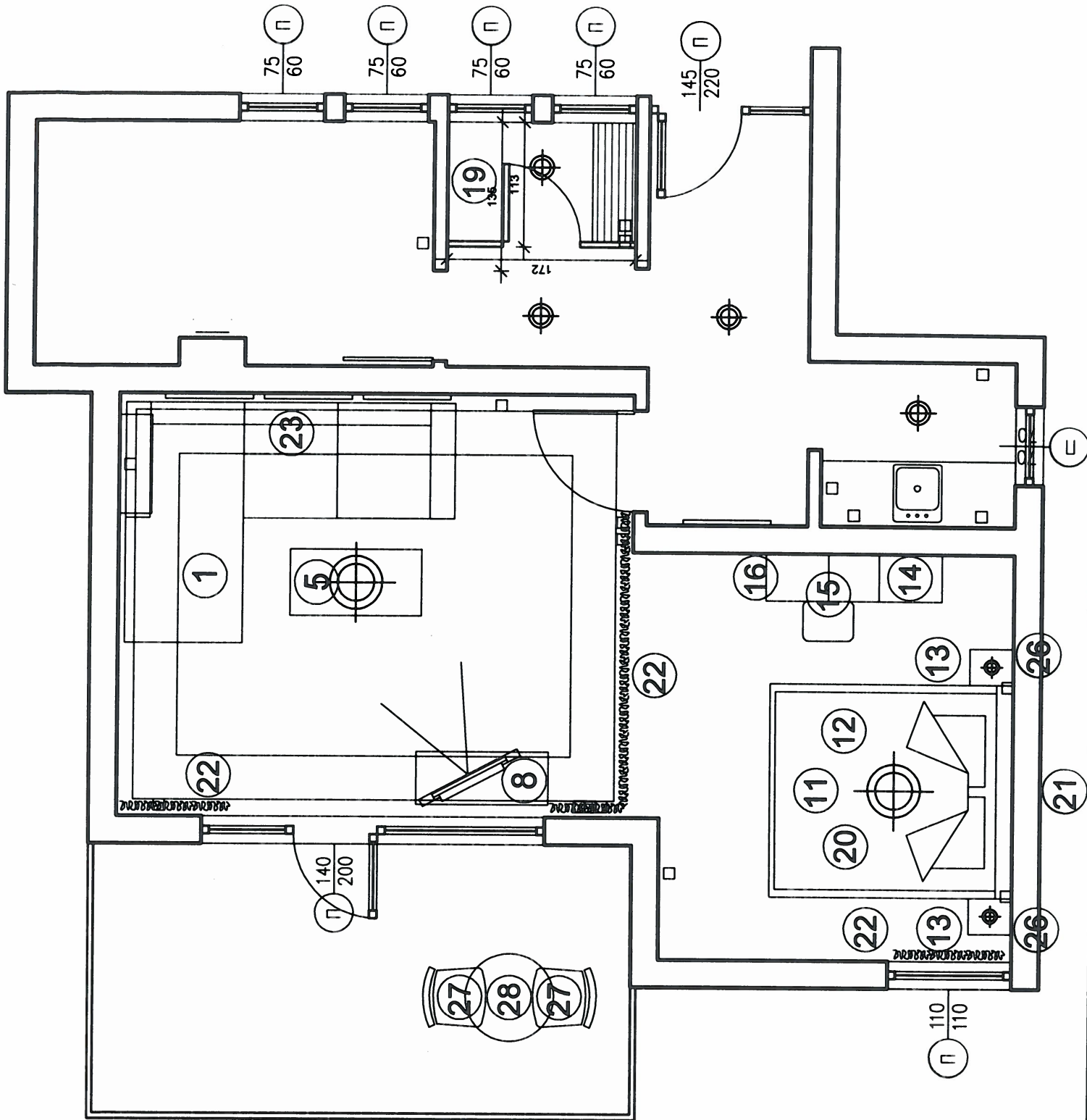

ИНВЕСТИЦИОНЕН ПРОЕКТ

ОБЕКТ: Бунгала на плажа на стопанство "Евксиноград"

ЧАСТ: АРХИТЕКТУРА фаза: Интериор

ВЪЗЛОЖИТЕЛ: Министерски съвет

ПРОЕКТАНТ: арх. В.Николова
"КАД инженеринг" ООД
София, Торсов път № 42, office@cadbg.eu

БУНГАЛА: 8; 9; 10
План обзавеждане

МАЩАБ: 1:50

ДАТА: 02.2013

ЛЕГЕНДА:

№

Номер артикул съгласно спецификация в Приложение 1

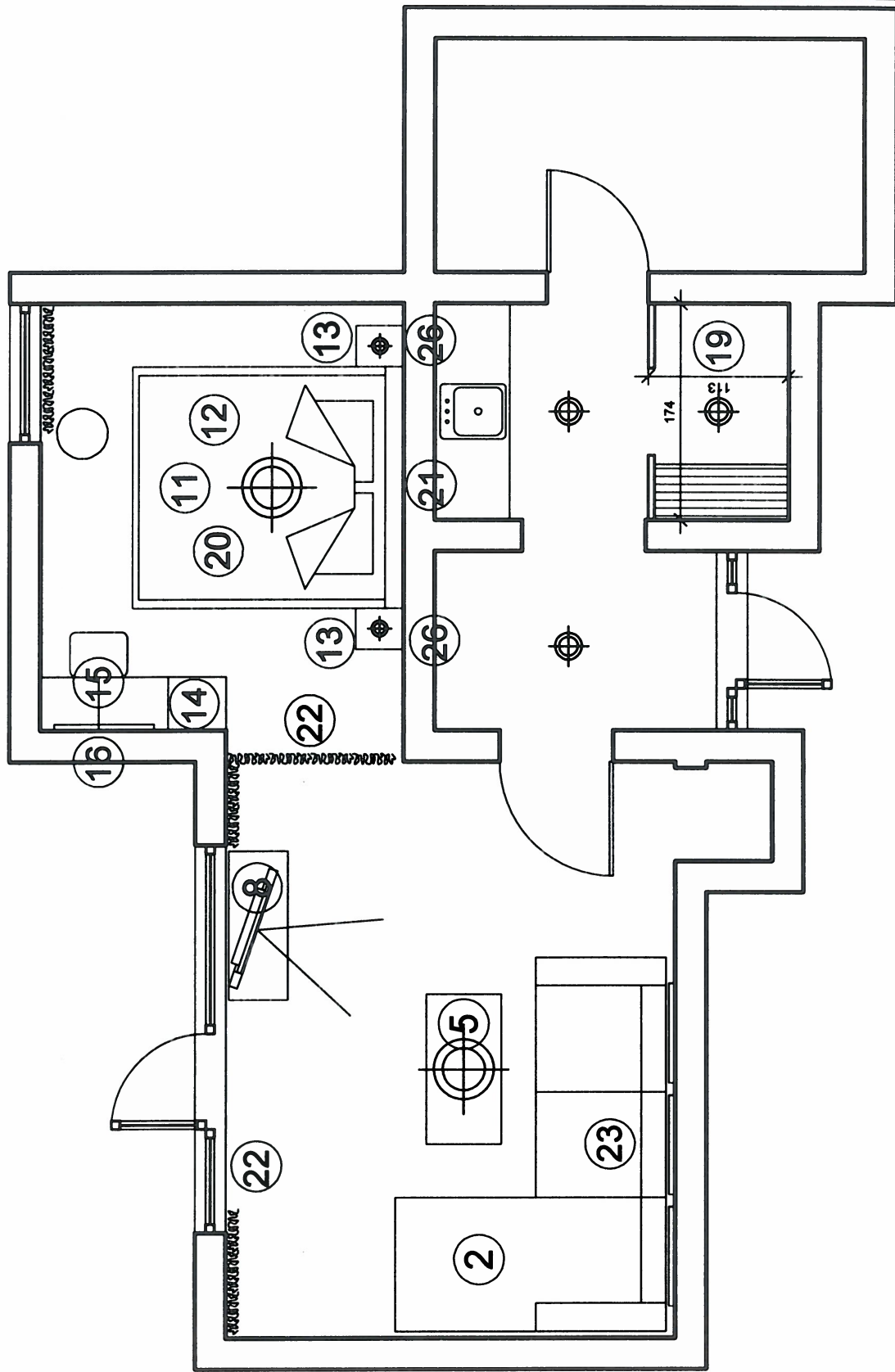

ИНВЕСТИЦИОНЕН ПРОЕКТ			
ОБЕКТ:	Бунгала на плажа на стопанство "Екксиновград"		
част:	АРХИТЕКТУРА	фаза:	Интериор
ВЪЗЛОЖИТЕЛ: Министерски Съвет			
ПРОЕКТАНТ: арх. В.Николова			
"КАД инженеринг" ООД			
София, Торсов път № 42, office@cadeng.bg			
БУНГАЛА: 11, 12			
План обзавеждане			
МАЩАБ:	1:50		

ЛЕГЕНДА:

№

Номер артикул съгласно спецификация в Приложение 1

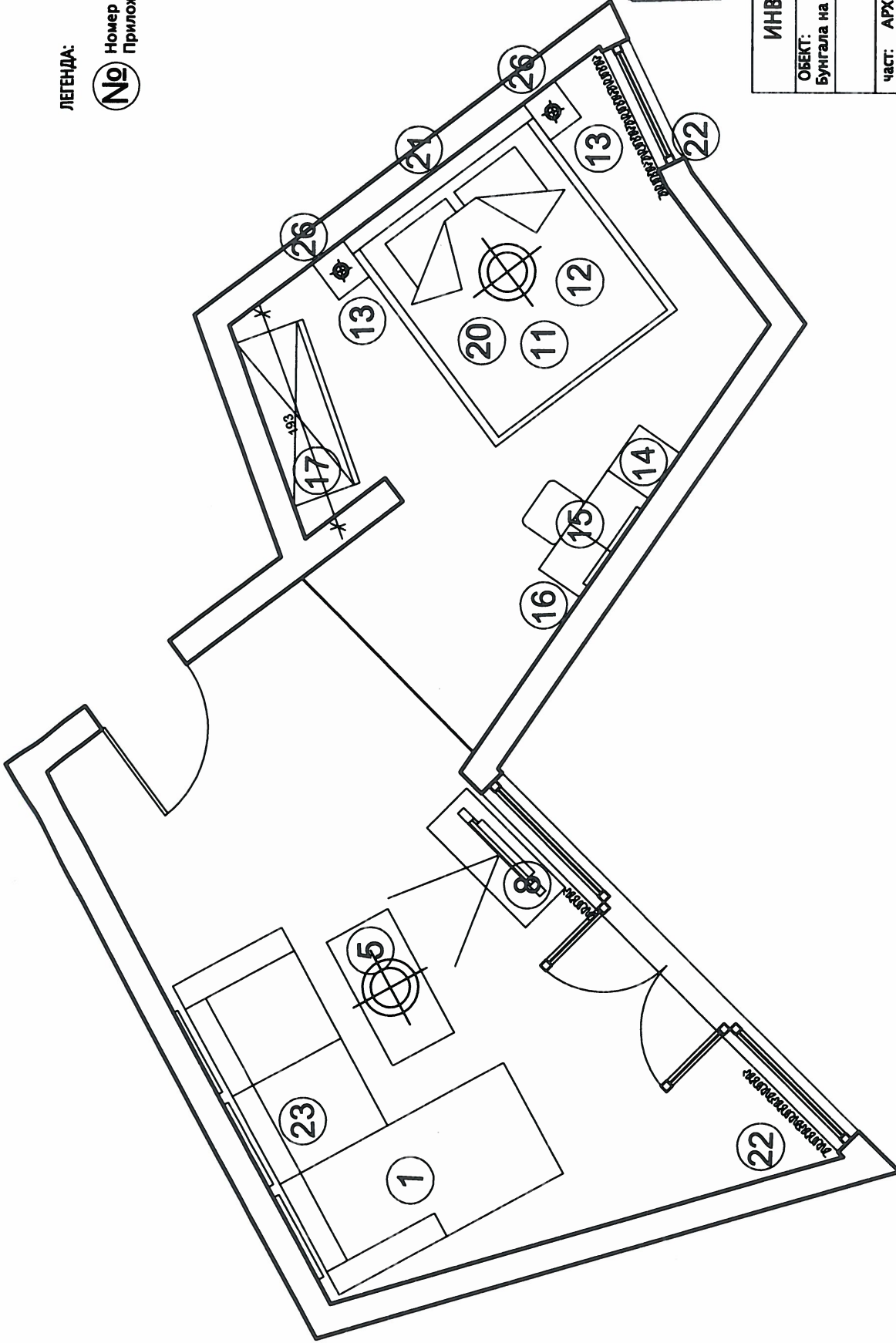

ИНВЕСТИЦИОНЕН ПРОЕКТ	
ОБЕКТ:	Бунгала на плажа на стопанство "Евксиновград"
част:	АРХИТЕКТУРА
фаза:	Интериор
ВЪЗЛОЖИТЕЛ:	Министерски съвет
ПРОЕКТАНТ:	арх. В.Николова
"КАД инженеринг" ООД	София, Торсов път "42, office@cadbg.eu
БУНГАЛО: 14	
План обзавеждане	
МАЩАБ:	1:50
ДАТА:	



СПЕЦИФИКАЦИЯ НА МЕБЕЛИ, НЕОБХОДИМИ ЗА ОБЗАВЕЖДАНЕТО НА БУНГАЛА НА ПЛАЖА В СТОПАНСТВО "ЕВКСИНОГРАД"

№	ВИД МЕБЕЛ	РАЗМЕРИ -ШДВ см	МАТЕРИАЛ НА КОНСТРУКЦИЯТА	МАТЕРИАЛ НА МЕКАТА ЧАСТ	ЦВЪТ НА КОНСТРУКЦИЯТА	ЦВЪТ НА ДАМАСКАТА	БРОЙ ВЪЗГЛАВНИЦИ ЗА 1 БРОЙ	ЦВЪТ НА ВЪЗГЛАВНИЦИТЕ	ЗАБЕЛЕЖКИ	БРОЙ
1	Диван - въгл дясна лежанка 3+2	218/300/72Н	Масивна дървесина	Тапицерия - материя (вискоза, палуку, лен)	Орех	Екхро	4	Екхро	Съблчници се калъфи с цип на възглавници на седалка и облегалка. С възможност за разтягане и ползване за спане. Видим декоративен цокъл орех.	5
2	Диван - въгл дясна лежанка 3+2	218/300/72Н	Масивна дървесина	Тапицерия - материя (вискоза, палуку, лен)	Орех	Кави	4	Кави	Съблчници се калъфи с цип на възглавници на седалка и облегалка. С възможност за разтягане и ползване за спане. Видим декоративен цокъл орех.	5
3	Диван - триместен	250/92/72Н	Масивна дървесина	Тапицерия - материя (палуку)	Орех	Божово кафряв пепиг	3	Божово кафряв пепиг	Съблчници се калъфи с цип на възглавници на седалка и облегалка. С възможност за разтягане и ползване за спане. Видим декоративен цокъл орех.	3
4	Фотьойл	72/83/171Н	Масивна дървесина	Изкуствена кожа	Орех	Екхро	1	Екхро		3
5	Малка маса	58/120/38Н	Крак метална конструкция, плот MDF	-	Неръждаема стомана, естествен фурнир Орех		-	-	Крак метална рамка с правоъгълно напречно сечение.	13
6	Маса за хранене	85/150/75Н	Крак конструкция масивна дървесина, плот MDF	-	Орех		-	-		1
7	Трапезарски стол	45/58/76Н	Конструкция масивна дървесина, седалка в дамаска	Тапицерия - материя (палуку)	Орех	Божово кафряв пепиг	-	Екхро	Крак дървена рамка, каптонирана възглавница седалка	4
8	Нисък шкаф под телевизор	120/48/45Н	Конструкция MDF	-	фурнир Орех		-	-	Плъзгаша врата с алуминиева рамка с матирано стъкло, 1 рафт, 2 чекмеджета	9
9	Стойка телевизор	105/48/128Н	Конструкция MDF	-	фурнир Орех		-	-	Гръб със странични етажери, основа, 2 рафта	3
10	Нисък шкаф под телевизор	180/45/45Н	Конструкция MDF	-	фурнир Орех		-	-	3 контейнара, 3 ниши за телевизор, 3 отвора за окабеляване	1
11	Двойно легло	190/215/60	Масивна дървесина	Тапицерия - материя (вискоза, палуку, лен)	Орех	Екхро	-	-	Вградена подматрачна рамка 180/200, Съблчници се калъфи	13
12	Еднолицев матрак	180/200/16	Пенополиуретан, палуку, полиестер	Тапицерия - материя (полиестер)	-	Бял	-	-	Вентилируем, антимарен, поддържа на гръбнака, средна тавърдост.	13
13	Нощни шкафчета	33/39/58Н	Конструкция MDF	-	фурнир Орех		-	-	Вградено чекмедже, 1 стъклен рафт	26
14	Толетна	107/43/72Н	Конструкция MDF	-	фурнир Орех		-	-	3 чекмеджета, странично изгледещ се плот	13

№	Табуретка	46/36/43H	Конструкция масивна дървесина, седалка в дамаса	Тапицерия - материя (памук)	Фурнир Орех	Бамбово масивно тапицит				13
15	Табуретка	46/36/43H	Конструкция масивна дървесина, седалка в дамаса	Тапицерия - материя (памук)	Фурнир Орех					13
16	Огледало	102/28/52	Конструкция масивна дървесина	-	Орех					13
17	Гардероб	149/60/220H	Конструкция MDF	-	Фурнир Орех					3
18	Гардероб	98/60/220H	Конструкция MDF	-	Фурнир Орех					5
19	Гардеробно	108-108/60/220H	Конструкция MDF	-	Фурнир Орех					8
20	Шалте	260/260	-	Тапицерия - материя (памук, полнестер)	-	Бех				13
21	Телет	H	Хартия	-	Райе	Бех в два нюанса				147
22	Перде		Блекаут	-	-	Бех				232
23	Картина	180/60	Конструкция масивна дървесина	-	-					13
24	Стол Басейн	45/55/82	Крива метална конструкция, изкуствена ратанова оплетка	-	Тъмно кафяв					40
25	Маса Басейн	ф80/75H	Крива метална конструкция, изкуствена ратанова оплетка, плът стъкло	-	Тъмно кафяв					8
26	Нощна лампа	19/29H	Конструкция поликарбонат, абажур в плат	-	Бял, сив, червен	Бял, сив, червен				26
27	Стол - Тераса	61/67/60	Крива метална конструкция, изкуствена ратанова оплетка	-	Тъмно кафяв					12
28	Маса - Тераса	ф80/75H	Крива метална конструкция, изкуствена ратанова оплетка, плът стъкло	-	Тъмно кафяв					6

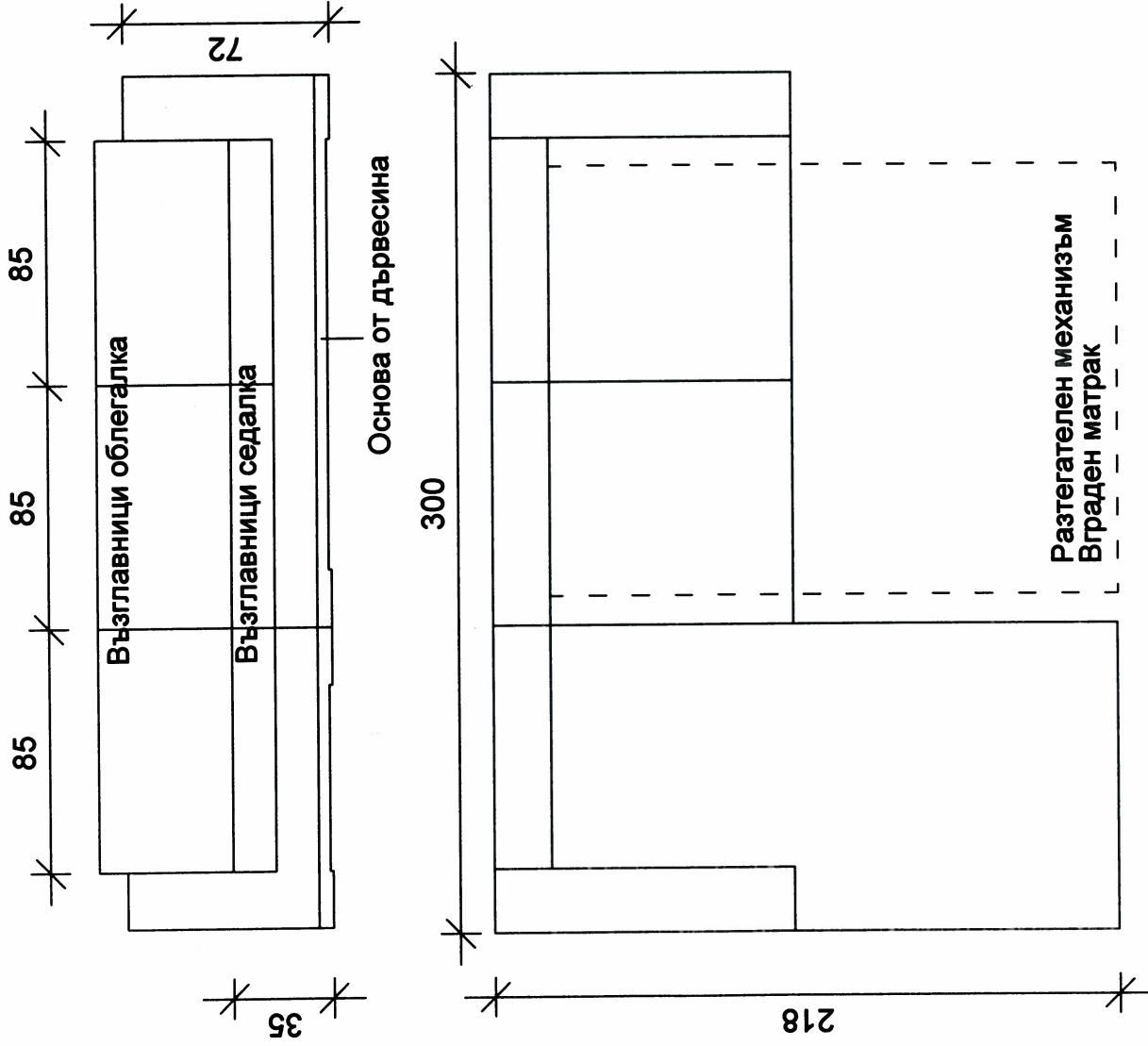

ИНВЕСТИЦИОНЕН ПРОЕКТ	
ОБЕКТ: Бунгала на плажа на стопанство "Ексновоград"	
част: АРХИТЕКТУРА	фаза: Интериор
ВЪЗЛОЖИТЕЛ: Министерски съвет	
ПРОЕКТАНТ: арх. В.Николова	
"КАД инженеринг" ООД	
София, Горски път № 42, office@cadbg.eu	
Мека мебел	
1	
МАЩАБ:	1:25
ДАТА:	02.2013

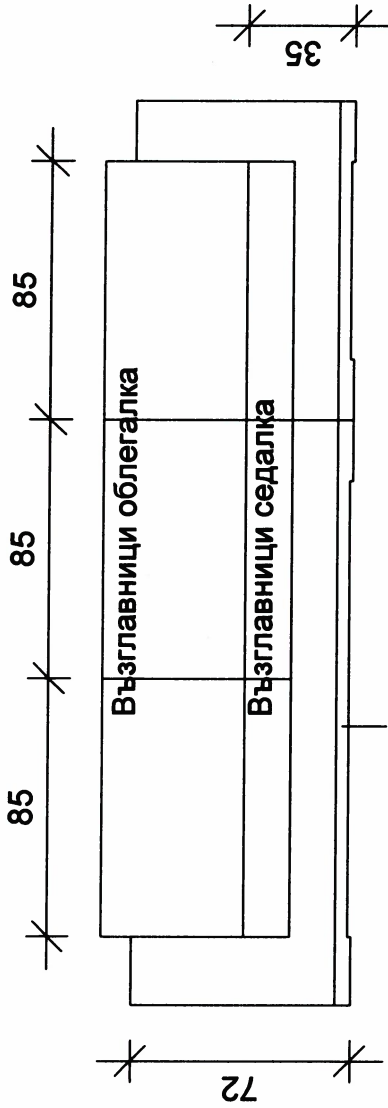

Основа от дървесина

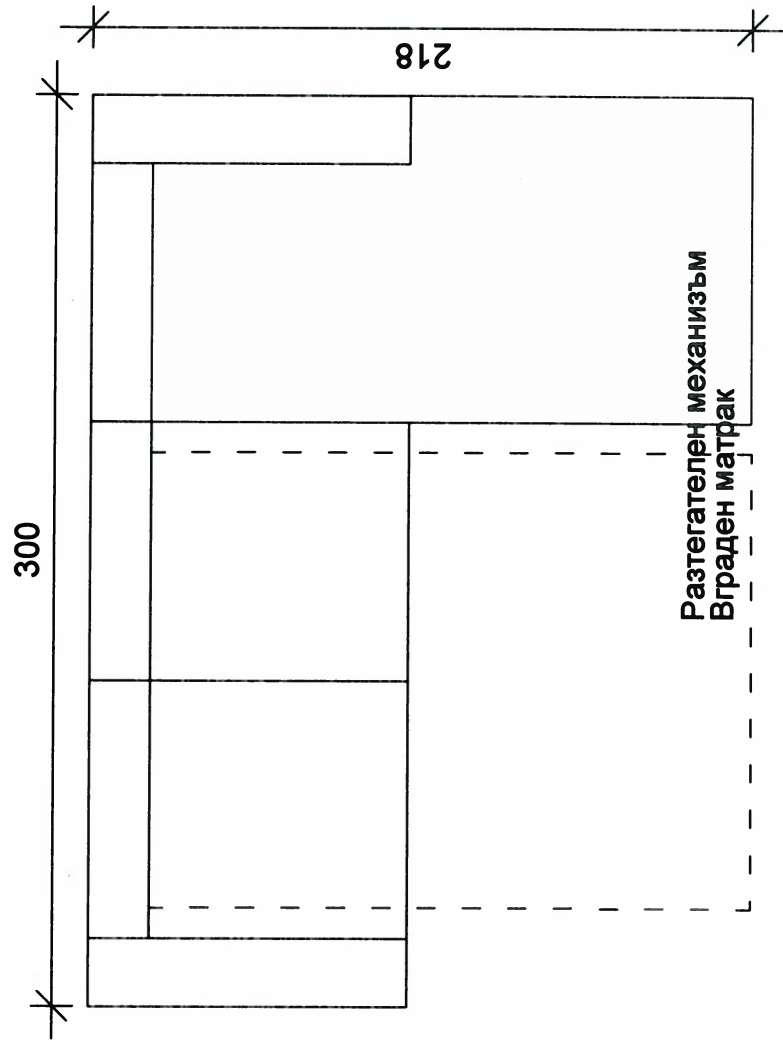

ИНВЕСТИЦИОНЕН ПРОЕКТ	
ОБЕКТ: Бунгала на плажа на стопанство "Ексимовград"	
Част: АРХИТЕКТУРА	фаза: Интериор
ВЪЗЛОЖИТЕЛ: Министерски съвет	
ПРОЕКТАНТ: арх. В.Николова	
"КАД инженеринг" ООД София, Торсов път № 42, office@cadbg.eu	
Мека мебел 2	
МАЩАБ: 1:25	ДАТА: 02.2013

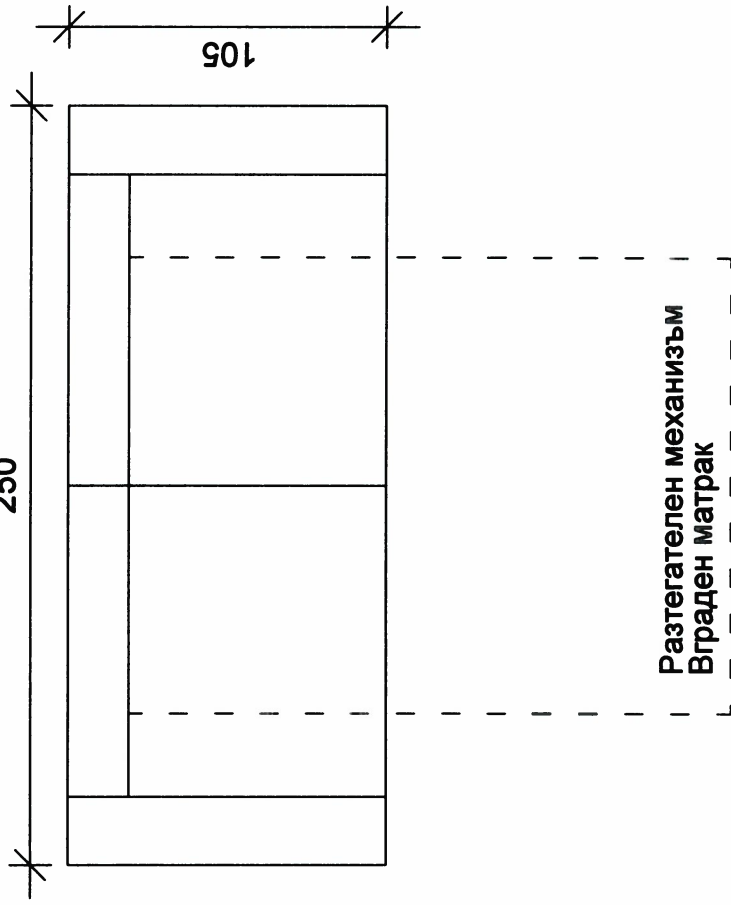
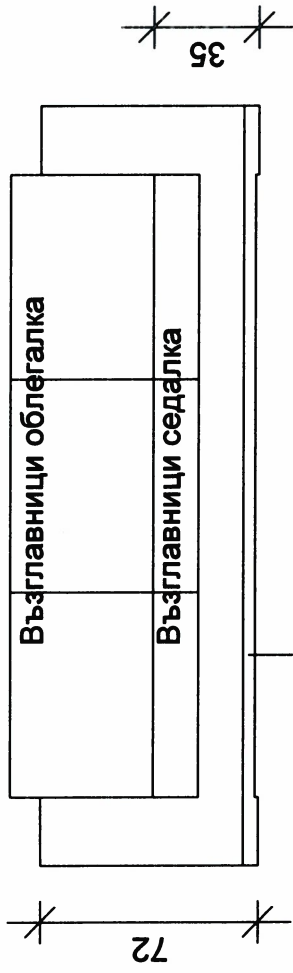

ИНВЕСТИЦИОНЕН ПРОЕКТ

ОБЕКТ:
Бунгала на плажа на стопанство "Екксиновград"

част: АРХИТЕКТУРА фаза: Интериор

ВЪЗЛОЖИТЕЛ: Министерски Съвет

ПРОЕКТАНТ: арх. В.Николова
"КАД инженеринг" ООД
София, Торския пътине " 42, office@cadeng.eu

Мека мебел 3

МАЩАБ: 1:25
ДАТА:

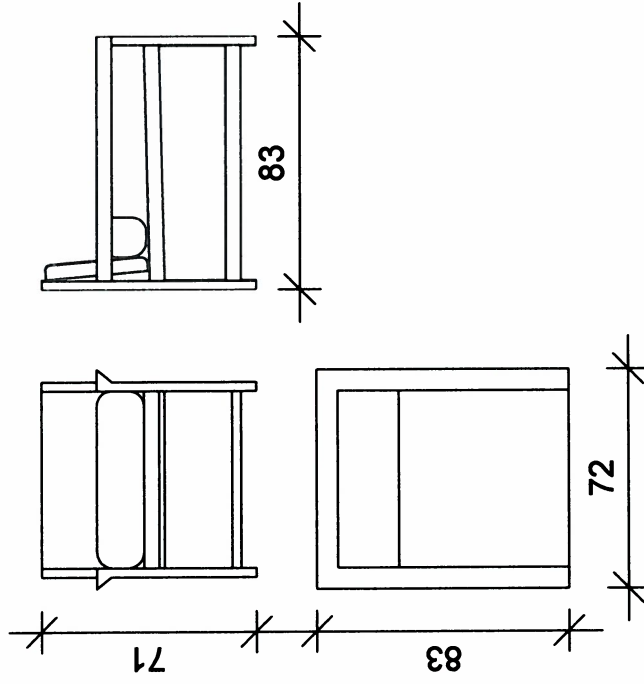

ИНВЕСТИЦИОНЕН ПРОЕКТ	
ОБЕКТ: Бунгала на плажа на стопанство "Евксиновград"	
част: АРХИТЕКТУРА	фаза: Интериор
ВЪЗЛОЖИТЕЛ: Министерски съвет	
ПРОЕКТАНТ: арх. В.Николова	
"КАД инженеринг" ООД	
София, Торския пътлив. "42, office@cadbg.eu	
ФОТЪЙОЛ	4
МАЩАБ:	1:25
ДАТА:	02.2013

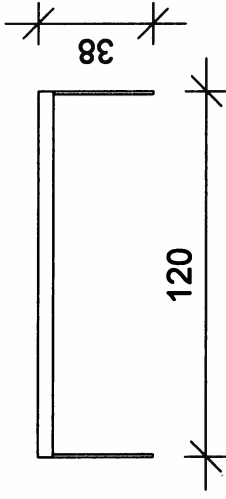
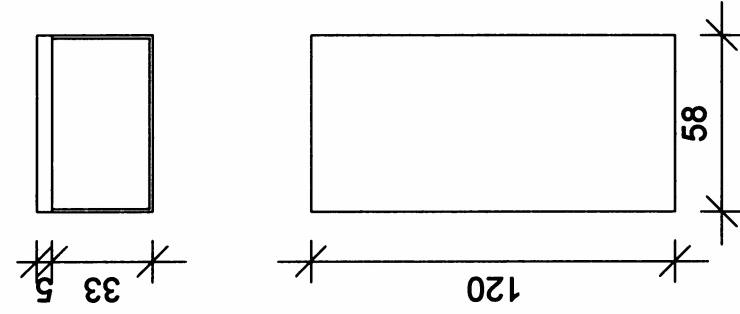

Крака рамка неръждаема стомана



ИНВЕСТИЦИОНЕН ПРОЕКТ	
ОБЕКТ: Бунгала на плажа на стопанство "Евксиновград"	
част: АРХИТЕКТУРА	фаза: Интериор
ВЪЗЛОЖИТЕЛ: Министерски съвет	
ПРОЕКТАНТ: арх. В.Николова	
"КАД инженеринг" ООД	
София, Торбаси път № 42, office@cadeng.bg	
Малка маса	5
МАЩАБ:	1:25
ДАТА:	

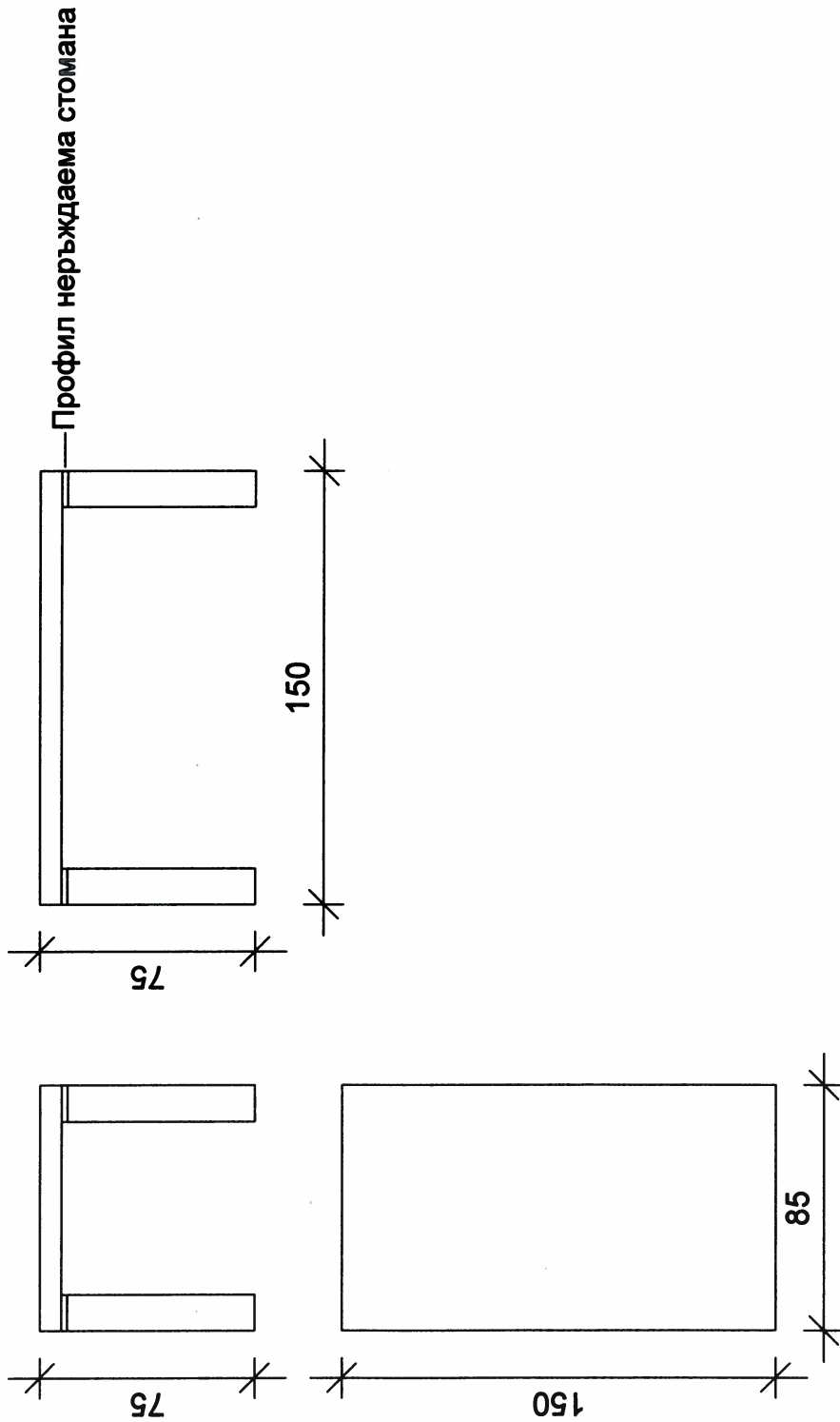

ИНВЕСТИЦИОНЕН ПРОЕКТ	
ОБЕКТ: Бунгала на плажа на стопанство "Ексновоград"	
част: АРХИТЕКТУРА	фаза: Интериор
ВЪЗЛОЖИТЕЛ: Министерски Съвет	
ПРОЕКТАНТ: арх. В.Николова	
"КАД инженеринг" ООД София, Торски път № 42, office@cadbg.com	
Трапезарна маса 6	
МАЩАБ: 1:25	ДАТА: 02.2013

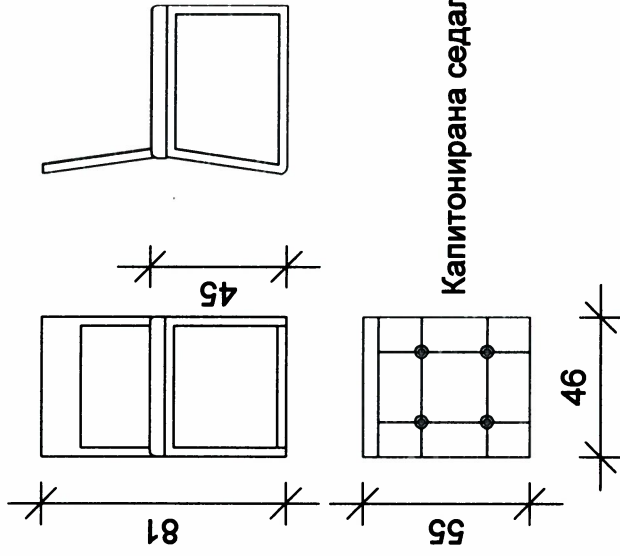

Капитонирана седалка



ИНВЕСТИЦИОНЕН ПРОЕКТ

ОБЕКТ:

Бунгала на плажа на стопанство "Евксиновград"

ЧАСТ: АРХИТЕКТУРА

фаза: Интериор

ВЪЗЛОЖИТЕЛ: Министерски Съвет

ПРОЕКТАНТ: арх. В.Николова

"КАД инженеринг" ООД

София, Торсов път "42, office@cadbg.eu

Трапезарен стол

7

МАЩАБ:

1:25

ДАТА:

02.03.2012

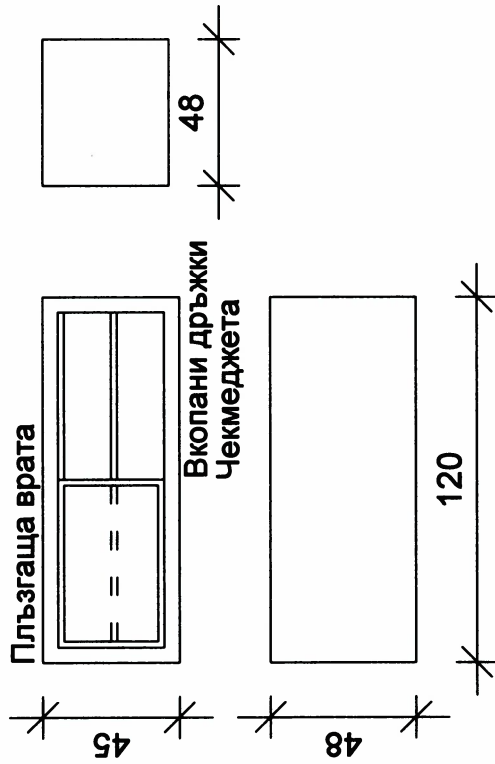

ИНВЕСТИЦИОНЕН ПРОЕКТ

ОБЕКТ:
Бунгала на плажа на стопанство "Евксиновград"

част: АРХИТЕКТУРА фаза: Интериор

ВЪЗЛОЖИТЕЛ: Министерски Съвет

ПРОЕКТАНТ: арх. В.Николова
"КАД инженеринг" ООД
София, Горски път № 42, office@cadeng.bg

Нисък шкаф телевизор 8

МАЩАБ: 1:25
ДАТА: 02 2013

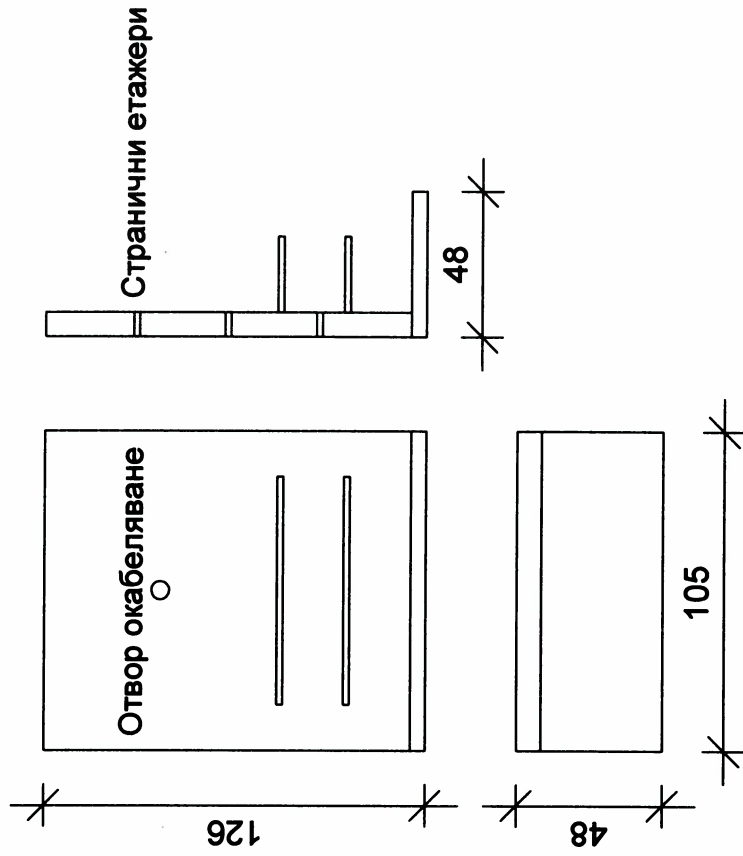

ИНВЕСТИЦИОНЕН ПРОЕКТ	
ОБЕКТ: Бунгала на плажа на стопанство "Евксиноград"	
част: АРХИТЕКТУРА	фаза: Интериор
ВЪЗЛОЖИТЕЛ: Министерски съвет	
ПРОЕКТАНТ: арх. В.Николова	
"КАД инженеринг" ООД София, Торсов път № 42, office@kadbg.com	
Стойка телевизор 9	
МАЩАБ:	1:25

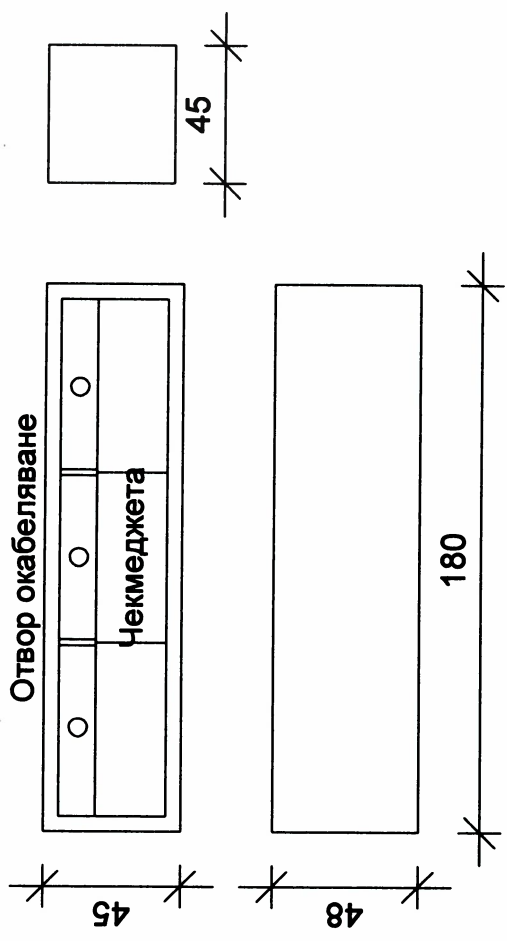

ИНВЕСТИЦИОНЕН ПРОЕКТ

ОБЕКТ: Бунгала на плажа на стопанство "Еаксиновград"	
част: АРХИТЕКТУРА	фаза: Интериор
ВЪЗЛОЖИТЕЛ: Министерски съвет	
ПРОЕКТАНТ: арх. В.Николова	
"КАД инженеринг" ООД София, Торсов път № 42, office@kad.bg	
Нисък шкаф телевизор 10	
МАЩАБ:	1:25

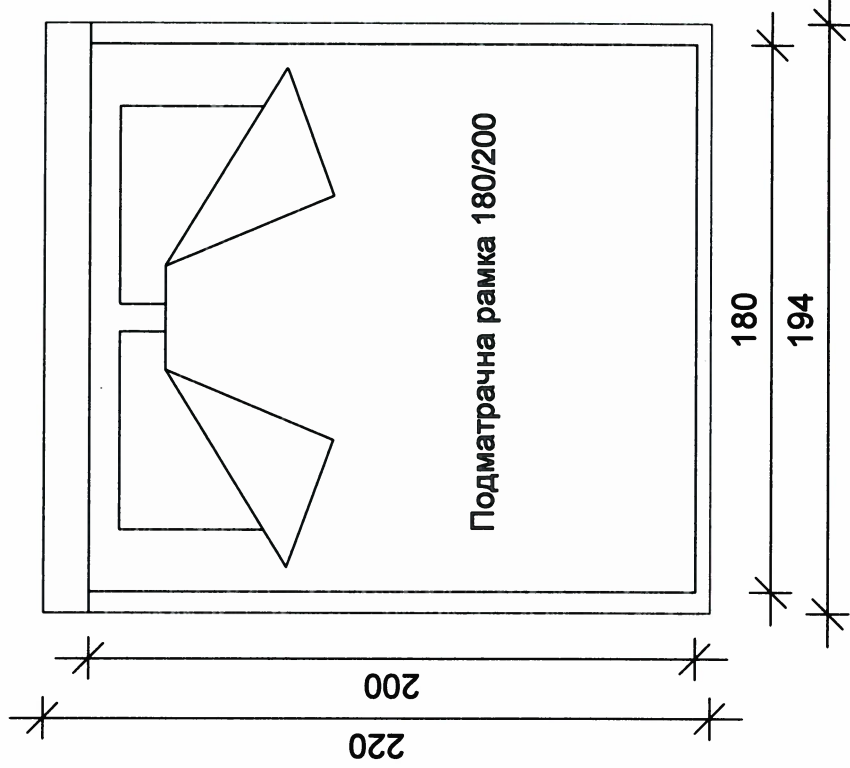
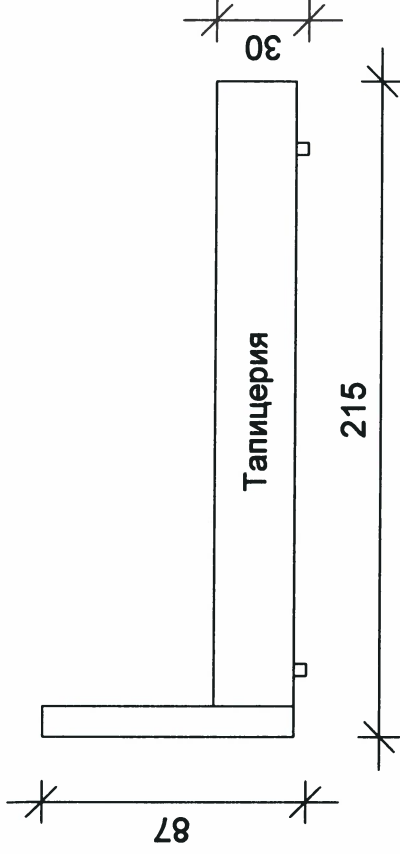
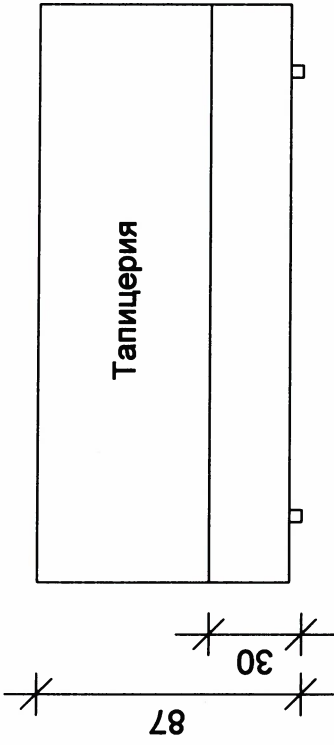

ИНВЕСТИЦИОНЕН ПРОЕКТ	
ОБЕКТ: Бунгала на плажа на стопанство "Евксиновград"	
част: АРХИТЕКТУРА	фаза: Интериор
ВЪЗЛОЖИТЕЛ: Министерски съвет	
ПРОЕКТАНТ: арх. В.Николова	
"КАД инженеринг" ООД София, Торгов пътник "42, office@cadbg.com	
Легло	11
МАЩАБ:	1:25

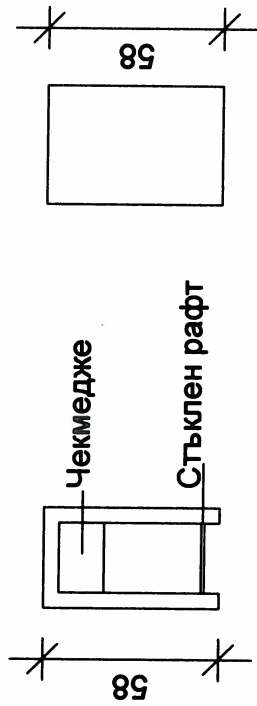

ИНВЕСТИЦИОНЕН ПРОЕКТ

ОБЕКТ:
Бунгала на плажа на стопанство "Евксиновград"

част: АРХИТЕКТУРА фаза: Интериор

ВЪЗЛОЖИТЕЛ: Министерски съвет

ПРОЕКТАНТ: арх. В.Николова

"КАД инженеринг" ООД

София, Торсов път № 42, office@cadeng.bg

Нощно шкафче

13

МАЩАБ: 1:25

Изглед в затворен вид

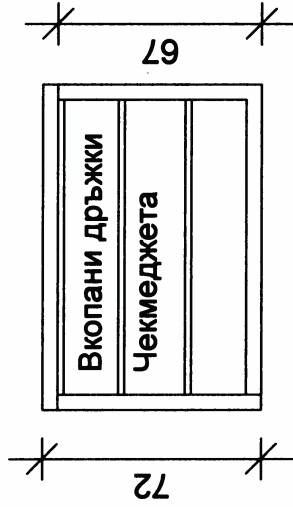

Изглед в отворен вид

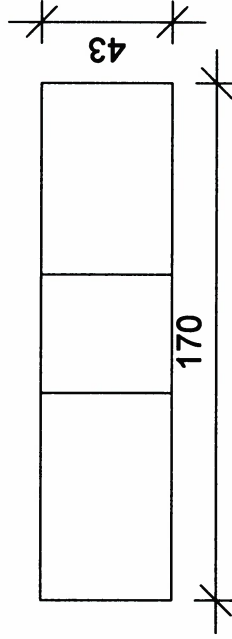
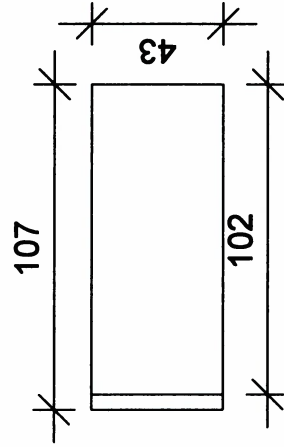
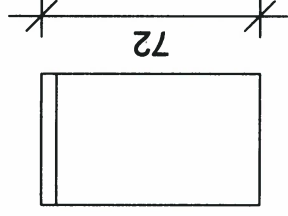
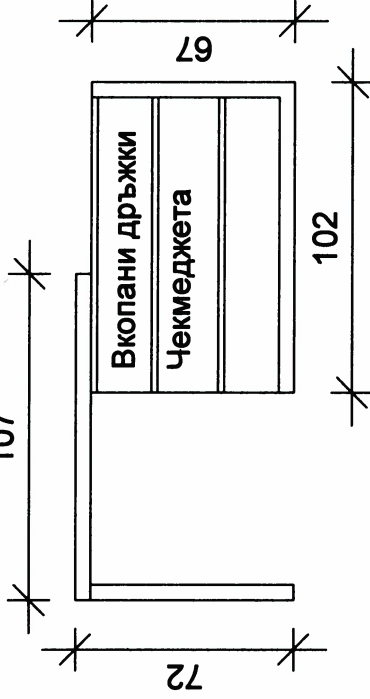

ИНВЕСТИЦИОНЕН ПРОЕКТ

ОБЕКТ: Бунгала на плажа на стопанство "Ексновоград"

Част: АРХИТЕКТУРА фаза: Интериор

ВЪЗЛОЖИТЕЛ: Министерски съвет

ПРОЕКТАНТ: арх. В.Николова

"КАД инженеринг" ООД

София, Торсов път № 42, office@cadeng.bg

Тоалетка - маса 14

МАЩАБ: 1:25

ДАТА:

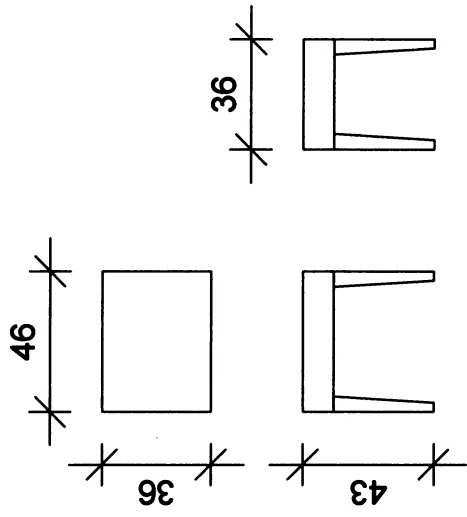

ИНВЕСТИЦИОНЕН ПРОЕКТ	
ОБЕКТ: Бунгала на плажа на стопанство "Евксиновград"	
част: АРХИТЕКТУРА	фаза: Интериор
ВЪЗЛОЖИТЕЛ: Министерски съвет	
ПРОЕКТАНТ: арх. В.Николова "КАД инженеринг" ООД София, Торсов път № 42, office@cadbg.com	
Табулетка 15	
МАЩАБ:	1:25
ДАТА:	02 2013

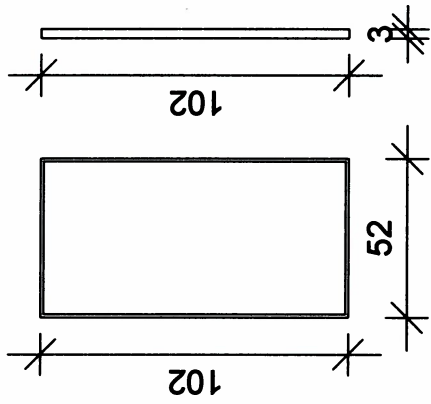

ИНВЕСТИЦИОНЕН ПРОЕКТ

ОБЕКТ:

Бунгала на плажа на стопанство "Ексновоград"

част: АРХИТЕКТУРА

фаза: Интериор

ВЪЗЛОЖИТЕЛ: Министерски съвет

ПРОЕКТАНТ: арх. В.Николова

"КАД инженеринг" ООД

София, Горски път № 42, office@cadeng.bg

Огледало

16

МАЩАБ:

1:25

ДАТА:

02.2013

Касетирана врата

Алуминиева рамка

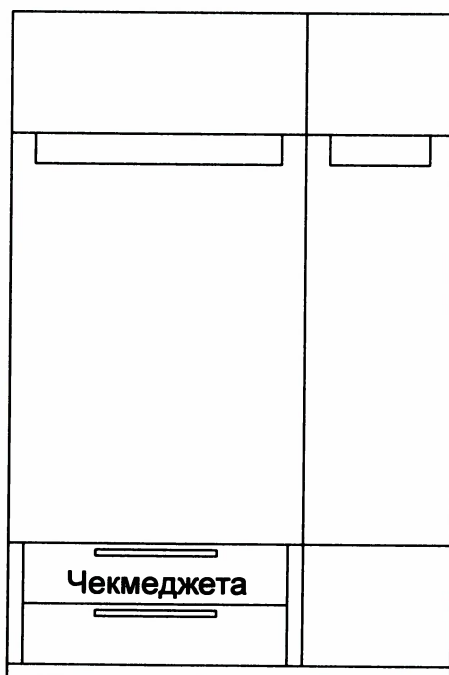
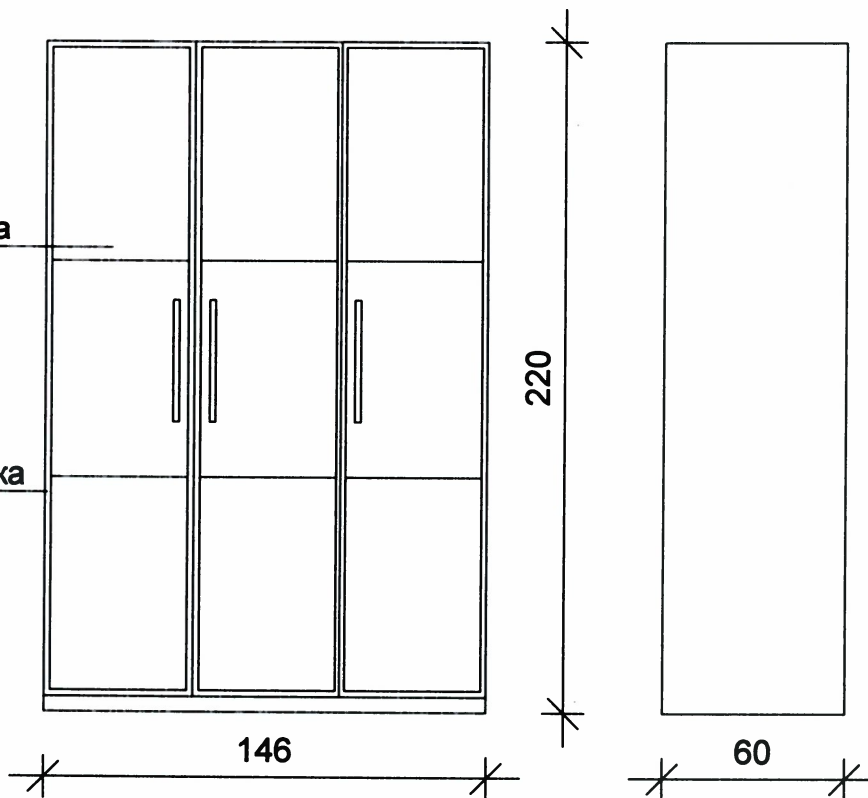

ИНВЕСТИЦИОНЕН ПРОЕКТ	
ОБЕКТ: Бунгала на плажа на стопанство "Евксиновград"	
част: АРХИТЕКТУРА	фаза: Интериор
ВЪЗЛОЖИТЕЛ: Министерски съвет	
ПРОЕКТАНТ: арх. В.Николова "КАД инженеринг" ООД София, Торския пътник " 42, office@cadeng.eu	
Гардероб	18
МАЩАБ:	1:25
ДАТА:	02.2013

Касетирана врата

Алуминиева рамка

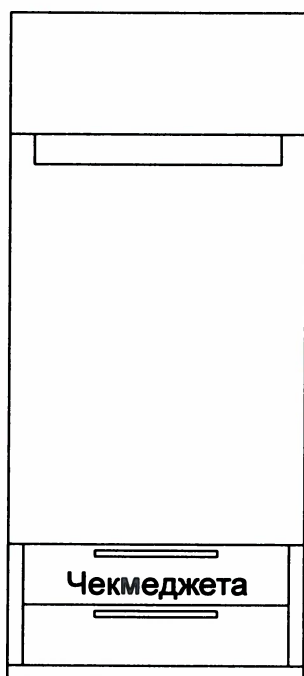
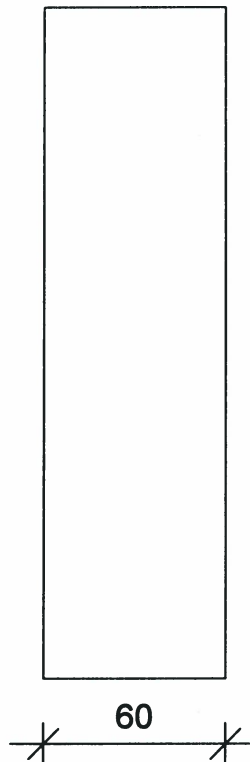
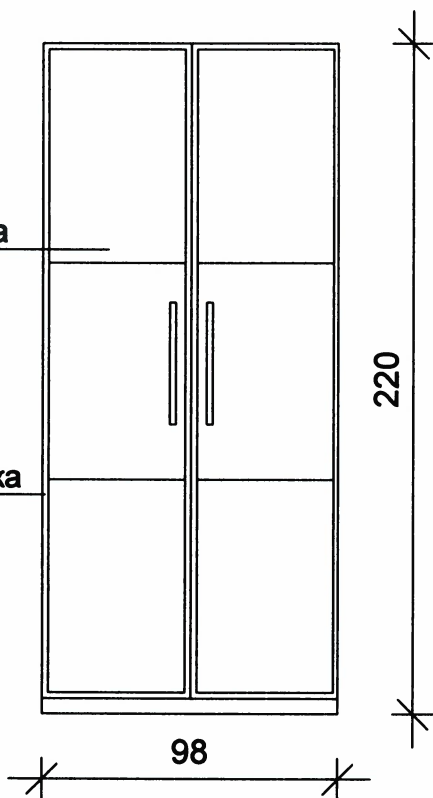

ИНВЕСТИЦИОНЕН ПРОЕКТ	
ОБЕКТ: Бунгала на плажа на стопанство "Евксиновград"	
част: АРХИТЕКТУРА	фаза: Интериор
ВЪЗЛОЖИТЕЛ: Министерски съвет	
ПРОЕКТАНТ: арх. В.Николова "КАД инженеринг" ООД София, Торски път № 42, office@cadeng.eu	
Гардероб 18	
МАЩАБ: 1:25	
ДАТА: 02.2013	

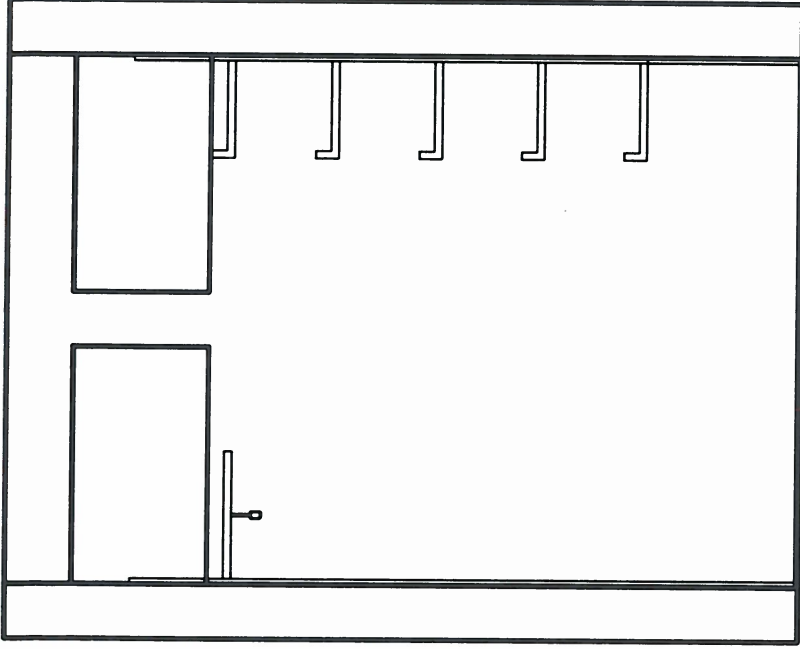

175

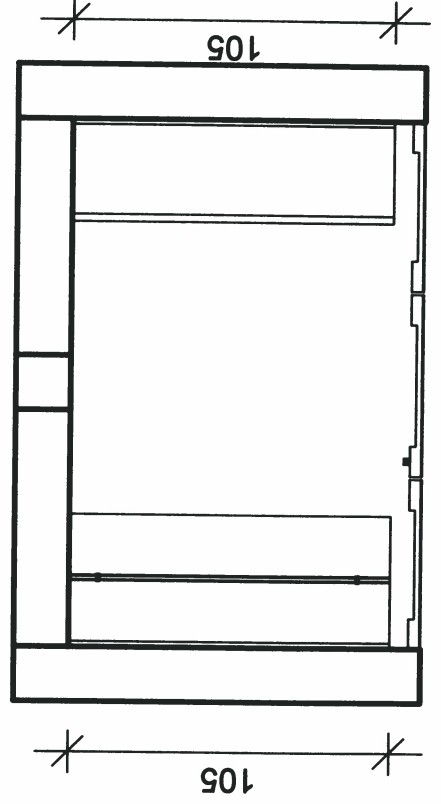

105

105



ИНВЕСТИЦИОНЕН ПРОЕКТ	
ОБЕКТ: Бунгала на плажа на стопанство "Евксиноград"	
ЧАСТ: АРХИТЕКТУРА	фаза: Интериор
ВЪЗЛОЖИТЕЛ: Министерски съвет	
ПРОЕКТАНТ: арх. В. Николова	
"КАД инженеринг" ООД София, Горски пътлик * 42, office@cadbg.com	
Гардеробно	19
МАШАБ:	1:25

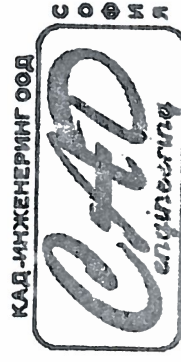
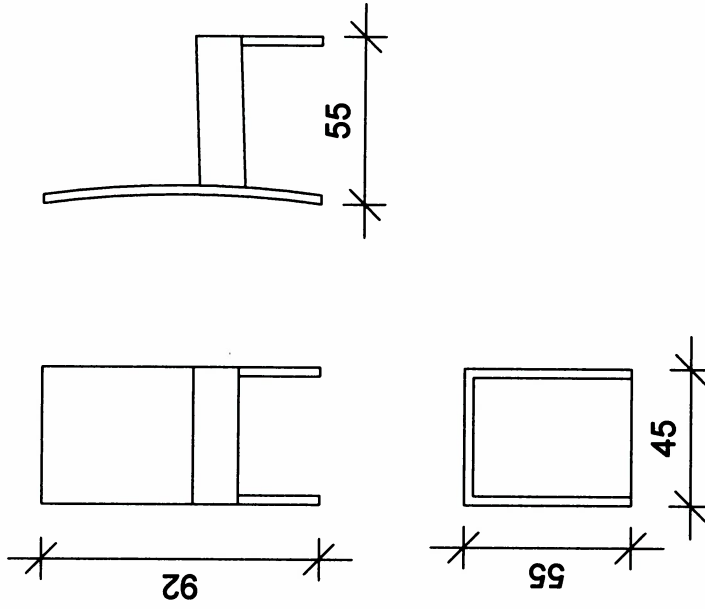

ИНВЕСТИЦИОНЕН ПРОЕКТ

ОБЕКТ:

Бунгала на плажа на стопанство "Евксиновград"

част: АРХИТЕКТУРА фаза: Интериор

ВЪЗЛОЖИТЕЛ: Министерски съвет

ПРОЕКТАНТ: арх. В.Николова

"КАД инженеринг" ООД

София, Горски път № 42, office@cadbg.eu

Стол басейн 24

МАЩАБ:

1:25

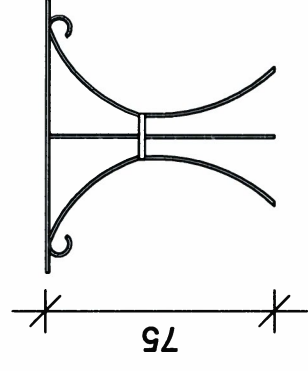
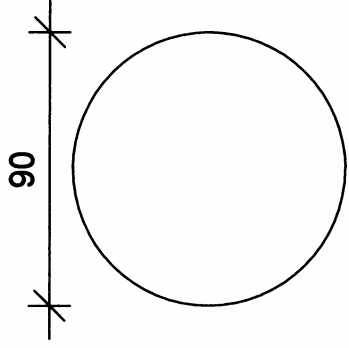

ИНВЕСТИЦИОНЕН ПРОЕКТ

ОБЕКТ: Бунгала на плажа на стопанство "Евксиновград"	
част: АРХИТЕКТУРА	фаза: Интериор
ВЪЗЛОЖИТЕЛ: Министерски съвет	
ПРОЕКТАНТ: арх. В.Николова	
"КАД инженеринг" ООД	
София, Торсов път № 42, office@cadeng.eu	
Маса басейн	
25	
МАЩАБ:	1:25
ДАТА:	03.2013

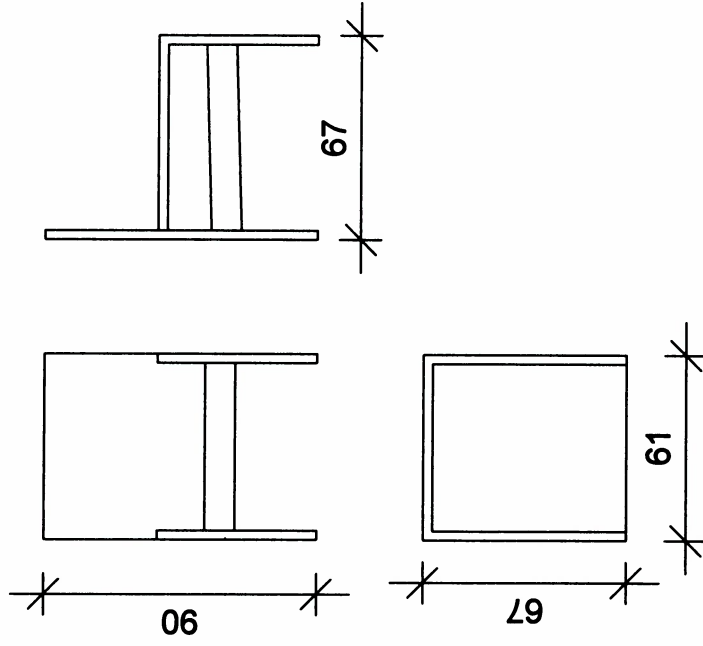

ИНВЕСТИЦИОНЕН ПРОЕКТ

ОБЕКТ:

Бунгала на плажа на стопанство "Евксиновград"

част: АРХИТЕКТУРА

фаза: Интериор

ВЪЗЛОЖИТЕЛ: Министерски съвет

ПРОЕКТАНТ: арх. В.Николова

"КАД инженеринг" ООД

София, Торска пътека " 42, office@cadeng.eu

Стол тераса

27

МАЩАБ:

1:25

Л.А.Т.

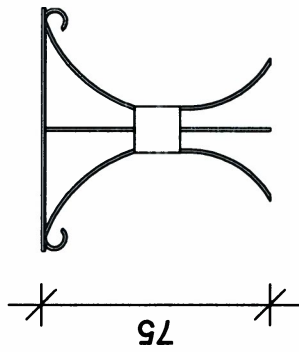
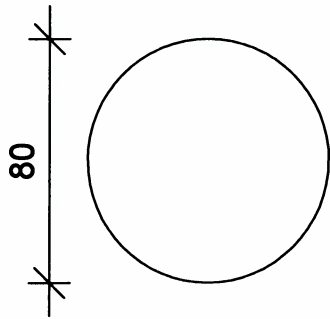

ИНВЕСТИЦИОНЕН ПРОЕКТ	
ОБЕКТ: Бунгала на плажа на стопанство "Евксиновград"	
част: АРХИТЕКТУРА	фаза: Интериор
ВЪЗЛОЖИТЕЛ: Министерски съвет	
ПРОЕКТАНТ: арх. В.Николова	
"КАД инженеринг" ООД	
София, Торсов път № 42, office@cadbg.com	
Маса тераса	28
МАЩАБ:	1:25
ДАТА:	02 2013

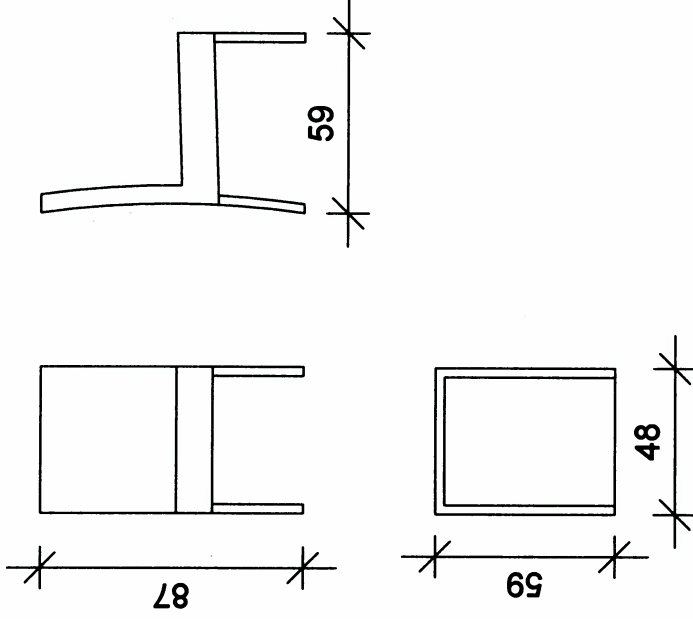

ИНВЕСТИЦИОНЕН ПРОЕКТ

ОБЕКТ:

Бунгала на плажа на стопанство "Ексновоград"

част: АРХИТЕКТУРА

фаза: Интериор

ВЪЗЛОЖИТЕЛ: Министерски Съвет

ПРОЕКТАНТ: арх. В.Николова

"КАД инженеринг" ООД

София, Торски път " 42, office@cadeng.bg

Стол ресторант 29

МАЩАБ:

1:25

ДАТА:

02.2012



ОПИС ОБЗАВЕЖДАНЕ - БУНГАЛО 0 В СТОПАНСТВО "ЕВКСИНОГРАД"

№	ВИД МЕБЕЛ	РАЗМЕРИ -Ш/Д/В см	МАТЕРИАЛ НА КОНСТРУКЦИЯТА	МАТЕРИАЛ НА МЕКАТА ЧАСТ	ЦВЯТ НА КОНСТРУКЦИЯТА	ЦВЯТ НА ДАМАСКАТА	БРОИ ВЪЗГЛАВНИЦИ ЗА 1 БРОЙ	ЦВЯТ НА ВЪЗГЛАВНИЦИТЕ	БРОЙ
1	Диван - дълг лъва лъжанка 3+2	218/300/72H	Масивна дървесина	Телпцерия - материя (вискоза, памук, лен)	Орех	Екхро	4	Екхро	1
5	Малка маса	59/120/38H	Крак метална конструкция, плот MDF	-	Наръждавена стомане, естествен фурнир Орех		-	-	1
6	Маса за хранене	85/150/75H	Крак конструкция масивна дървесина, плот MDF	-	Орех		-	-	1
7	Тригезарски стол	45/55/76H	Конструкция масивна дървесина, седалка в дамаска	Телпцерия - материя (памук)	Орех	Белозво карияв плат	-	Екхро	4
10	Нисък шкеф под телевизор	180/45/45H	Конструкция MDF	-	Фурнир Орех		-	-	1
11	Двойно легло	180/215/80	Масивна дървесина	Телпцерия - материя (вискоза, памук, лен)	Орех	Екхро	-	-	1
12	Еднотичен метрак	180/200/16	Пенополиуретан, памук, полестер	Телпцерия - материя (полестер)	-	Бил	-	-	1
13	Нощни шкафчета	33/38/58H	Конструкция MDF	-	Фурнир Орех		-	-	2
14	Тоалетна	107/43/72H	Конструкция MDF	-	Фурнир Орех		-	-	1
15	Табуретка	48/38/43H	Конструкция масивна дървесина, седалка в дамаска	Телпцерия - материя (памук)	Фурнир Орех	Белозво карияв плат	-	-	1
16	Отдело	102/28/52	Конструкция масивна дървесина	-	Орех		-	-	1
17	Гардероб	148/60/220H	Конструкция MDF	-	Фурнир Орех		-	-	1
18	Гардероб	98/60/220H	Конструкция MDF	-	Фурнир Орех		-	-	1
20	Шалте	280/280	-	Телпцерия - материя (памук, полестер)	-	Бох	-	-	1
21	Тапет	H	Хартия	-	Райк	Бох в две нюанса	-	-	1
22	Перде		Блекаут	-	-	Бох	-	-	1
23	Картина	180/80	Конструкция масивна дървесина	-	-	-	-	-	1
26	Нощна лампа	19/29H	Конструкция поликарбонат, абакур в плат	-	Бил, сив, червен	Бил, сив, червен	-	-	2







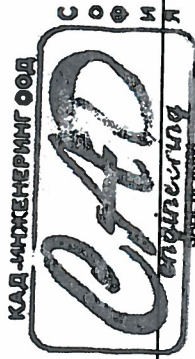







ОПИС ОБЗАВЕЖДАНЕ - БУНГАЛА 1-2-4 В СТОПАНСТВО "ЕВКСИНОГРАД"

№	ВИД МЕБЕЛ	РАЗМЕРИ ~ШД/В см	МАТЕРИАЛ НА КОНСТРУКЦИЯТА	МАТЕРИАЛ НА МЕКАТА ЧАСТ	ЦВЪТ НА КОНСТРУКЦИЯТА	ЦВЪТ НА ДАМАСКАТА	БРОЙ ВЪЗГЛАВНИЦИ ЗА 1 БРОЙ	ЦВЪТ НА ВЪЗГЛАВНИЦИТЕ	БРОЙ
2	Диван - ъгъл дясно лежанка 3+2	218/300/72H	Маслена дървесина	Тапицерия - материя (анкхоза, палук, лен)	Орех	Капон	4	Капон	1
5	Малта маса	58/120/38H	Красна метална конструкция, плот MDF	-	Неръждавена стомана, естествен фурнир Орех	-	-	-	1
8	Нисък шкаф под телевизор	120/48/45H	Конструкция MDF	-	фурнир Орех	-	-	-	1
11	Двойно легло	190/215/80	Маслена дървесина	Тапицерия - материя (анкхоза, палук, лен)	Орех	Екхро	-	-	1
12	Едноместен матрац	160/200/16	Пенополиуретан, палук, полмистер	Тапицерия - материя (полмистер)	-	Бял	-	-	1
13	Ношни шкафчета	33/39/58H	Конструкция MDF	-	фурнир Орех	-	-	-	2
14	Тоалетна	107/43/72H	Конструкция MDF	-	фурнир Орех	-	-	-	1
15	Табуретка	48/38/43H	Конструкция маслена дървесина, седалка в дамаска	Тапицерия - материя (палук)	фурнир Орех	Боксенов кърпич ПЕВНИТ	-	-	1
16	Огледало	102/28/52	Конструкция маслена дървесина	-	Орех	-	-	-	1
19	Гардеробно	108+108/80/22 OH	Конструкция MDF	-	фурнир Орех	-	-	-	1
20	Шапке	280/280	-	Тапицерия - материя (палук, полмистер)	-	Бяк	-	-	1
21	Тапет	H	Хартия	-	Райк	Бяк в два нюанса	-	-	1
22	Перде		Блекзут	-	-	Бяк	-	-	1
23	Картина	180/80	Конструкция маслена дървесина	-	-	-	-	-	1
26	Нощна лампа	19/28H	Конструкция поликарбонат, абакур в плат	-	Бял, сив, червен	Бял, сив, червен	-	-	2
27	Стол - Тераса	61/87/80	Красна метална конструкция, изкуствена ратанова оплетка	-	Тъмно кафяв	-	-	-	2
28	Маса - Тераса	ф80/75H	Красна метална конструкция, изкуствена ратанова оплетка, плот стъкло	-	Тъмно кафяв	-	-	-	1



ОПИС ОБЗАВЕЖДАНЕ - БУНГАЛА 5-6-7 В СТОПАНСТВО "ЕВКОИНОГРАД"

№	ВИД МЕБЕЛ	РАЗМЕРИ -Ш/Д/В см	МАТЕРИАЛ НА КОНСТРУКЦИЯТА	МАТЕРИАЛ НА МЕКАТА ЧАСТ	ЦВЯТ НА КОНСТРУКЦИЯТА	ЦВЯТ НА ДАМАСКАТА	БРОЙ ВЪЗГЛАВНИЦИ ЗА 1 БРОЙ	ЦВЯТ НА ВЪЗГЛАВНИЦИТЕ	БРОЙ
3	Диван - триместен	250/92/72Н	Масивна дървесина	Тапицерия - материя (памук)	Орех		3	Божово кафяв пепит	Събличащи се калъфи с цип на възглавници на седалка и облегалка. С възможност за разтягане и готвяване за спане. Видими декоративен цокъл орех.
4	Фотьойл	72/63/171Н	Масивна дървесина	Изкуствена кожа	Орех		1	Екхро	1
5	Малка маса	58/120/38Н	Краква метална конструкция, плот MDF	-	Неръждаема стомана, естествен фурнир Орех		-	-	Краква метална рамка с правоъгълно напречно сечение.
9	Стойка телевизор	105/48/128Н	Конструкция MDF	-	фурнир Орех		-	-	Груб със странични етажери, оскова, 2 рафта
11	Двойно легло	190/215/80	Масивна дървесина	Тапицерия - материя (вискоза, памук, лен)	Орех		-	-	Вградена подметратна рамка 180/200, Събличащи се калъфи
12	Еднолицев матрак	180/200/16	Пенополиуретан, памук, полиестер	Тапицерия - материя (полиестер)	-	Бял	-	-	Вентилируем, антимакарен, поддържа на гръбнака, средна твърдост.
13	Нощни шкафчета	33/39/58Н	Конструкция MDF	-	фурнир Орех		-	-	Вградено чекмедже, 1 стъклен рафт
14	Тоалетна	107/43/72Н	Конструкция MDF	-	фурнир Орех		-	-	3 чекмеджета, странично изтеглящ се плот
15	Табуретка	46/36/43Н	Конструкция масивна дървесина, седалка в дамаска	Тапицерия - материя (памук)	фурнир Орех		-	-	Краква масивна дървесина, мека възглавница седалка, събличащи се калъфи на възглавници на седалка
16	Огледало	102/28/52	Конструкция масивна дървесина	-	Орех		-	-	Рамка от масивна дървесина
17	Гардероб	146/60/220Н	Конструкция MDF	-	фурнир Орех		-	-	3 врати нормално отваряне с алуминиеви профили, 2 дълги рафта, 1 дълъг лост, 2 къси рафта, 1 къс лост, 2 вградени чекмеджета
20	Шелте	280/280	-	Тапицерия - материя (памук, полиестер)	-	Бял	-	-	Капитонирано, двуллицево, пълнеж памук
21	Телет	Н	Хартия	-	Райе		-	-	Бунгало № 5, 6, 7 - 10 кв.м
22	Перде		Блекаут	-	-	Бял	-	-	Бунгало № 5, 6, 7 - 12 п.м
23	Картина	180/60	Конструкция масивна дървесина	-	-	-	-	-	Картина от три части 60/60 см, канаваца върху дървена рамка
26	Нощна лампа	19/28Н	Конструкция поликарбонат, абакур в плат	-	Бял, сив, червен		-	-	Крушка E14 7W



ОПИС ОБЗАВЕЖДАНЕ - БУНГАЛА 8-9-10 В СТОПАНСТВО "ЕВКСИНОГРАД"

№	ВИД МЕБЕЛ	РАЗМЕРИ -ШДВБ см	МАТЕРИАЛ НА КОНСТРУКЦИЯТА	МАТЕРИАЛ НА МЕКАТА ЧАСТ	ЦВЪТ НА КОНСТРУКЦИЯТА	ЦВЪТ НА ДАМАСКАТА	БРОЙ ВЪЗГЛАВНИЦИ ЗА 1 БРОЙ	ЦВЪТ НА ВЪЗГЛАВНИЦИТЕ	БРОЙ
1	Диван - ъгъл лява лежанка 3+2	218/200/72Н	Масивна дървесина	Тапицерия - материя (вискоза, памук, лен)	Орех	Екшо	4	Екшо	1
5	Малка маса	58/120/38Н	Краска метална конструкция, плот MDF	-	Неръждаема стомана, естествен фурнир Орех		-	-	1
8	Нисък шкаф под телевизор	120/48/45Н	Конструкция MDF	-	фурнир Орех		-	-	1
11	Двойно легло	180/215/80	Масивна дървесина	Тапицерия - материя (вискоза, памук, лен)	Орех	Екшо	-	-	1
12	Едноклоцев матрак	180/200/16	Пенополиуретан, памук, полмистер	Тапицерия - материя (полмистер)	-	Бял	-	-	1
13	Нощни шкафчета	33/39/58Н	Конструкция MDF	-	фурнир Орех		-	-	2
14	Тоалетна	107/43/72Н	Конструкция MDF	-	фурнир Орех		-	-	1
15	Табуретка	48/36/43Н	Конструкция масивна дървесина, седалка в дамаска	Тапицерия - материя (памук)	фурнир Орех	Бялово парфяв тапет	-	-	1
16	Отгледало	102/28/52	Конструкция масивна дървесина	-	Орех		-	-	1
19	Гардеробно	108*108/60/22 0Н	Конструкция MDF	-	фурнир Орех		-	-	1
20	Шалте	280/280	-	Тапицерия - материя (памук, полмистер)	-	Бяж	-	-	1
21	Тапет	Н	Хартия	-	Райе	Бяж в два нюанса	-	-	
22	Перде		Блекаут	-	-	Бяж	-	-	
23	Картина	180/80	Конструкция масивна дървесина	-	-		-	-	1
26	Нощна лампа	19/28Н	Конструкция поликарбонат, абакур в плат	-	Бял, сив, червен				2
27	Стол - Тереса	61/67/80	Краска метална конструкция, макуствена ратанова оплетка	-	Тъмно кафяв				2
28	Маса - Тереса	ф80/75Н	Краска метална конструкция, макуствена ратанова оплетка, плот стъкло	-	Тъмно кафяв				1



ОПИС ОБЗАВЕЖДАНЕ - БУНГАЛА 11-12 В СТОПАНСТВО "ЕВИКИНОГРАД"

№	ВИД МЕБЕЛ	РАЗМЕРИ -Ш/Д/В см	МАТЕРИАЛ НА КОНСТРУКЦИЯТА	МАТЕРИАЛ НА МЕКАТА ЧАСТ	ЦВЯТ НА КОНСТРУКЦИЯТА	ЦВЯТ НА ДАМАСКАТА	БРОЙ ВЪЗГЛАВНИЦИ ЗА 1 БРОЙ	ЦВЯТ НА ВЪЗГЛАВНИЦИТЕ	БРОЙ
2	Диван - възглавница лежанка 3+2	218/300/72Н	Масивна дървесина	Тапицерия - материя (вискоза, памук, лен)	Орех	Кам	4	Кам	1
5	Малка маса	58/120/38Н	Краква метална конструкция, плот MDF	-	Нерждаема стомана, естествен фурнир Орех		-	-	1
8	Нисък шкаф под телевизор	120/48/45Н	Конструкция MDF	-	фурнир Орех		-	-	1
11	Двойно легло	190/215/80	Масивна дървесина	Тапицерия - материя (вискоза, памук, лен)	Орех	Евро	-	-	1
12	Едноклоцев шкаф	180/200/16	Пенополиуретан, памук, полмистер	Тапицерия - материя (полмистер)	-	Бял	-	-	1
13	Нощни шкафчета	33/39/58Н	Конструкция MDF	-	фурнир Орех		-	-	2
14	Тоалетна	107/43/72Н	Конструкция MDF	-	фурнир Орех		-	-	1
15	Табуретка	46/38/43Н	Конструкция масивна дървесина, седалка в дамаска	Тапицерия - материя (памук)	фурнир Орех	Божово кафяв плат	-	-	1
16	Огледало	102/28/52	Конструкция масивна дървесина	-	Орех		-	-	1
19	Гардеробно	108-108/80/22 0Н	Конструкция MDF	-	фурнир Орех		-	-	1
20	Шапке	280/280	-	Тапицерия - материя (памук, полмистер)	-	Бож	-	-	1
21	Тапет	Н	Хартия	-	Райе	Бож в два нюанса	-	-	
22	Перде		Бленкут	-	-	Бож	-	-	
23	Картина	180/60	Конструкция масивна дървесина	-	-		-	-	1
26	Нощна лампа	19/28Н	Конструкция полимербетон, абакур в плат	-	Бял, сив, червен	Бял, сив, червен			2



ОПИС ОБЗАВЕЖДАНЕ - БУНГАЛО 14 В СТОПАНСТВО "ЕВКСИНОГРАД"

№	ВИД МЕБЕЛ	РАЗМЕРИ -Ш/Д/В см	МАТЕРИАЛ НА КОНСТРУКЦИЯТА	МАТЕРИАЛ НА МЕКАТА ЧАСТ	ЦВЪТ НА КОНСТРУКЦИЯТА	ЦВЪТ НА ДАМАСКАТА	БРОЙ ВЪЗГЛАВНИЦИ ЗА 1 БРОЙ	ЦВЪТ НА ВЪЗГЛАВНИЦИТЕ	ЗАБЕЛЕЖКИ	БРОЙ
1	Диван - ъгъл лява лежанка 3+2	218/300/72Н	Масивна дървесина	Тапицерия - материя (вискроза, памук, лен)	Орех	Ебру	4	Ебру	Събличащи се калъфи с цип на възглавници на седалка и облегалка. С възможност за разтягане и ползване за стание. Видим декоративен цокъл орех.	1
5	Малка маса	58/120/38Н	Крека метална конструкция, плот MDF	-	Неръждаема стомана, естествен фурнир Орех		-	-	Крека метална рамка с правоъгълно напречно сечение.	1
8	Нисък шкаф под телевизор	120/48/45Н	Конструкция MDF	-	Фурнир Орех		-	-	Плъзгаща врата с алуминиева рамка с матирано стъкло, 1 рафт, 2 чекмеджета	1
11	Двойно легло	190/215/80	Масивна дървесина	Тапицерия - материя (вискроза, памук, лен)	Орех	Ебру	-	-	Вградена подматрачна рамка 180/200, Събличащи се калъфи	1
12	Еднолицев матрак	190/200/16	Пенополиуретан, памук, полмистер	Тапицерия - материя (полмистер)	-	Бял	-	-	Вентилируем, антибактер, поддръжка на гръбнака, средна твърдост.	1
13	Нощни шкафчета	33/38/58Н	Конструкция MDF	-	Фурнир Орех		-	-	Вградено чекмедже, 1 стъклен рафт	2
14	Тоалетна	107/43/72Н	Конструкция MDF	-	Фурнир Орех		-	-	3 чекмеджета, странично изтеглящ се плот	1
15	Табуретка	48/38/43Н	Конструкция масивна дървесина, седалка в дамаска	Тапицерия - материя (памук)	Фурнир Орех	Бялово изорив Тейблг	-	-	Крека масивна дървесина, мека възглавница седалка, събличащи се калъфи на възглавници на седалка	1
16	Отгледало	102/28/52	Конструкция масивна дървесина	-	Орех		-	-	Рамка от масивна дървесина	1
17	Гардероб	148/80/220Н	Конструкция MDF	-	Фурнир Орех		-	-	3 врати нормално отваряне с алуминиеви профили, 2 дълги рафта, 1 дълъг лост, 1 къс лост, 2 вградени чекмеджета	1
20	Шалте	280/280	-	Тапицерия - материя (памук, полмистер)	-	Бял	-	-	Капитонирано, двулицево, пълнеж памук	1
21	Тапет	Н	Хартия	-	Райе	Бял в два нюанса	-	-	Бунгало № 14 - 12 кв.м	
22	Перде		Бленкут	-	-	Бял	-	-	Бунгало № 14 - 16 л.м	
23	Картина	180/80	Конструкция масивна дървесина	-	-		-	-	Картина от три части 80/80 см . канваца върху дървена рамка	1
26	Нощна лампа	19/28Н	Конструкция поликарбонат, абакур в плат	-	Бял, сив, червен	Бял, сив, червен			Крушка E14 7W	2